

«УТВЕРЖДЕНО»

Комитет по конкурентной политике
Московской области

**ИЗВЕЩЕНИЕ О ПРОВЕДЕНИИ
АУКЦИОНА В ЭЛЕКТРОННОЙ ФОРМЕ № ПЗЭ-ОД/26-3373**

по продаже земельного участка, государственная собственность на который не разграничена, расположенного на территории: Одинцовский г.о., вид разрешенного использования: Для индивидуального жилищного строительства

**ТОЛЬКО ДЛЯ ГРАЖДАН - ФИЗИЧЕСКИХ ЛИЦ
(НЕ ИНДИВИДУАЛЬНЫХ ПРЕДПРИНИМАТЕЛЕЙ)**

№ процедуры easuz.mosreg.ru/torgi	00400010107686
Дата начала приема заявок:	01.07.2026
Дата окончания приема заявок:	16.07.2026
Дата начала аукциона:	20.07.2026

2026 год

1. Правовое регулирование

Аукцион в электронной форме, открытый по форме подачи предложений о цене предмета аукциона с ограничением по составу Участников – **ТОЛЬКО ДЛЯ ГРАЖДАН** (далее – аукцион), проводится в соответствии с требованиями:

- Гражданского кодекса Российской Федерации;
- Земельного кодекса Российской Федерации;
- Федерального закона от 26.07.2006 № 135-ФЗ «О защите конкуренции»;
- Постановления Правительства Российской Федерации от 10.05.2018 № 564 «О взимании операторами электронных площадок, операторами специализированных электронных площадок платы при проведении электронной процедуры, закрытой электронной процедуры и установлении ее предельных размеров»;
- Закона Московской области от 07.06.1996 №23/96-ОЗ «О регулировании земельных отношений в Московской области»;
- Сводного заключения Министерства имущественных отношений Московской области от 21.05.2026 № 90-3 п. 221;
- решения о проведении торгов (прилагается);
- иных нормативно правовых актов Российской Федерации и Московской области.

2. Сведения об аукционе

2.1. Продавец – орган исполнительной власти Московской области или исполнительно-распорядительный орган муниципального образования Московской области, принимающий решение о проведении аукциона, об отказе от проведения аукциона, об условиях аукциона (в том числе о начальной цене предмета аукциона, условиях и сроках договора купли-продажи), отвечающий за соответствие земельного участка характеристикам, указанным в Извещении о проведении аукциона, за своевременное опубликование Извещения о проведении аукциона в порядке, установленном для официального опубликования (обнародования) муниципальных правовых актов по месту нахождения земельного участка, за соблюдение сроков заключения договора купли-продажи земельного участка и осуществляющий его заключение.

Наименование: КОМИТЕТ ПО УПРАВЛЕНИЮ МУНИЦИПАЛЬНЫМ ИМУЩЕСТВОМ АДМИНИСТРАЦИИ ОДИНЦОВСКОГО ГОРОДСКОГО ОКРУГА МОСКОВСКОЙ ОБЛАСТИ

Местонахождение: Российская Федерация, 143003, Московская обл, Одинцово г, УЛИЦА МАРШАЛА ЖУКОВА, 28

Адрес сайта: <http://odin.ru>

Адрес электронной почты: adm@odin.ru

Телефон: 8(495)593-55-46

2.2. Организатор аукциона – орган, отвечающий за соответствие организации и проведения аукциона требованиям действующего законодательства, утверждающий Извещение о проведении аукциона, состав Аукционной комиссии, в том числе обеспечивающий прием и возврат задатков в установленном порядке.

Наименование: КОМИТЕТ ПО КОНКУРЕНТНОЙ ПОЛИТИКЕ МОСКОВСКОЙ ОБЛАСТИ

Адрес: 143400, Московская обл, Красногорский р-н, г Красногорск, Московская обл, Красногорский р-н, г Красногорск, б-р Строителей, дом 1

Сайт: <http://zakaz-mo.mosreg.ru>

2.2.1. Лицо, осуществляющее организационно - технические функции по организации и проведению аукциона – отвечает за соблюдение сроков размещения Извещения о проведении аукциона и документов, составляемых в ходе проведения аукциона на официальном сайте Российской Федерации в информационно-телекоммуникационной сети «Интернет» для размещения информации о проведении торгов по адресу www.torgi.gov.ru (далее – Официальный сайт торгов), на Едином портале торгов Московской области (далее – Портал ЕАСУЗ), на электронной площадке <https://rts-tender.ru/> (далее – электронная площадка) в соответствии с действующим законодательством.

Наименование: ГОСУДАРСТВЕННОЕ КАЗЕННОЕ УЧРЕЖДЕНИЕ МОСКОВСКОЙ ОБЛАСТИ "РЕГИОНАЛЬНЫЙ ЦЕНТР ТОРГОВ"

Адрес: 143407, Московская область, городской округ Красногорск, город Красногорск, бульвар Строителей, д. 7, 14 этаж, Административно-Деловой центр «Новатор», башня «Z».

Адрес электронной почты: rct_rct_torgil@mosreg.ru

2.3. Оператор электронной площадки (далее – Оператор электронной площадки) – юридическое лицо, зарегистрированное на территории Российской Федерации, владеющее электронной площадкой, в том числе необходимыми для ее функционирования программно-аппаратными средствами, обеспечивающее ее функционирование и включенное в перечень операторов электронных площадок, утвержденный Распоряжением Правительства Российской Федерации от 12.07.2018 № 1447-р «Об утверждении перечней операторов электронных площадок и специализированных электронных площадок, предусмотренных Федеральными законами от 05.04.2013 № 44-ФЗ, от 18.07.2011 № 223-ФЗ».

Наименование: Общество с ограниченной ответственностью «РТС-тендер»

Местонахождение: 121151, город Москва, набережная Тараса Шевченко, дом 23А, этаж 25, помещение 1

Адрес сайта: <https://www.rts-tender.ru/>

Адрес электронной почты: iSupport@rts-tender.ru

Телефон: 7 (499) 653-5500

2.4. Предмет аукциона: продажа земельного участка, государственная собственность на который не разграничена, расположенного на территории: Одинцовский г.о. (далее - Земельный участок).

2.5. Сведения о Земельном участке:

Местоположение (адрес): 143021, Московская область, г.о. Одинцовский, д Назарьево.

Площадь, кв. м: 2 400,00.

Кадастровый номер: 50:20:0041508:987 (выписка из Единого государственного реестра недвижимости) (прилагается).

Сведения о правах на земельный участок: государственная собственность не разграничена (выписка из Единого государственного реестра недвижимости) (прилагается)

Сведения о наличии или отсутствии ограничений оборотоспособности и ограничений в использовании земельного участка: указаны в градостроительном плане земельного участка (прилагается), письме ОМС (прилагается), акте осмотра Земельного участка (прилагается):

Участок имеет следующие ограничения в использовании:

- полностью расположен во 2-м поясе зоны санитарной охраны источников питьевого водоснабжения г. Москвы;
- полностью расположен в границах полос воздушных подходов аэродрома Кубинка.

Доступ к земельному участку обеспечен посредством земельного участка с кадастровым номером 50:20:0041508:829.

Использовать земельный участок в соответствии с требованиями:

- Водного кодекса Российской Федерации;
- Воздушного кодекса Российской Федерации;
- Федерального закона от 01.07.2017 № 135-ФЗ «О внесении изменений в отдельные законодательные акты Российской Федерации в части совершенствования порядка установления и использования приаэродромной территории и санитарно-защитной зоны»;
- санитарно-эпидемиологических правил СП 2.1.4.2625-10 «Зоны санитарной охраны источников питьевого водоснабжения г. Москвы».

Категория земель: Земли населенных пунктов.

Вид разрешенного использования: Для индивидуального жилищного строительства.

Фотоматериалы: (прилагаются).

Сведения о максимально и (или) минимально допустимых параметрах разрешенного строительства: указаны в градостроительном плане земельного участка (прилагаются).

Сведения о возможности подключения (технологического присоединения) объекта капитального строительства к сетям инженерно-технического обеспечения (прилагаются).¹

Начальная цена предмета аукциона: 10 326 840,00 руб. (Десять миллионов триста двадцать шесть тысяч восемьсот сорок руб. 00 коп.), НДС не облагается.

«Шаг аукциона»: 516 342,00 руб. (Пятьсот шестнадцать тысяч триста сорок два руб. 00 коп.).

Размер задатка для участия в аукционе: 10 326 840,00 руб. (Десять миллионов триста двадцать шесть тысяч восемьсот сорок руб. 00 коп.), НДС не облагается.

Внимание! Размер платы Оператору электронной площадки за участие в аукционе, взимаемой с лица признанного победителем аукциона (далее – Победитель), а также иных лиц, с которым договор купли-продажи Земельного участка заключается в соответствии с пунктами 13, 14, 20 и 25 статьи 39.12 Земельного кодекса Российской Федерации установлен в соответствии с Регламентом Оператора электронной площадки и Инструкциями Претендента/Арендатора, размещенными на электронной площадке (далее - Регламент и Инструкции) и размещен по адресу в информационно-телекоммуникационной сети «Интернет»: www.rts-tender.ru/tariffs/platform-property-sales-tariffs (далее - Гарантийное обеспечение оплаты оказания услуг).

Внимание! Заявителю (далее – Заявитель) необходимо обеспечить на своем аналитическом счете, организованном в электронном виде у Оператора электронной площадки при регистрации (далее – Аналитический счет), наличие денежных средств в размере:

- Задатка для участия в аукционе на дату рассмотрения заявок в соответствии с требованиями Разделов 2.5. и 6 Извещения;

- Гарантийного обеспечения оплаты оказания услуг к моменту подачи заявки в соответствии с требованиями Раздела 7 Извещения.

2.6. Место приема Заявок на участие в аукционе (далее - Заявка): электронная площадка www.rts-tender.ru.

2.7. Дата и время начала приема Заявок: 01.07.2026 09:00.²

Прием Заявок осуществляется круглосуточно.

2.8. Дата и время окончания срока приема Заявок и начала их рассмотрения: 16.07.2026 18:00.

2.9. Дата окончания рассмотрения Заявок: 17.07.2026.

2.10. Место проведения аукциона: электронная площадка <https://rts-tender.ru/>.

2.11. Дата и время начала проведения аукциона: 20.07.2026 12:00.

3. Информационное обеспечение аукциона

3.1. Извещение о проведении аукциона (далее по тексту - Извещение) размещается на Официальном сайте торгов, Портале ЕАСУЗ, электронной площадке и сайте Продавца <http://odin.ru>.

¹ Устанавливается для земельных участков, если в соответствии с разрешенным использованием земельного участка предусматривается возможность строительства зданий, сооружений

² Здесь и далее указано московское время

Все приложения к Извещению являются его неотъемлемой частью.

3.2. Осмотр Земельного участка производится без взимания платы и обеспечивается Продавцом во взаимодействии с Организатором аукциона в установленный пунктами 2.7 и 2.8 Извещения срок приема Заявок.

Для осмотра Земельного участка с учетом установленных сроков лицо, желающее осмотреть Земельный участок, не позднее, чем за 2 (два) рабочих дня до дня окончания срока приема Заявок через личный кабинет пользователя на Портале ЕАСУЗ (<https://easuz.mosreg.ru/torgi>) направляет Запрос на осмотр Земельного участка.

Важно! Для того чтобы направить запрос на осмотр Земельного участка пользователю нужно авторизоваться на Портале ЕАСУЗ (<https://easuz.mosreg.ru/torgi>).

В течение 2 (двух) рабочих дней со дня поступления Запроса на осмотр Земельного участка оформляется «смотровое письмо» и направляется в личный кабинет пользователя на Портале ЕАСУЗ (<https://easuz.mosreg.ru/torgi>).

4. Требования к Заявителям

Заявителем на участие в аукционе (далее – Заявитель) может быть **ТОЛЬКО ГРАЖДАНИН**, претендующий на заключение договора купли-продажи Земельного участка, имеющий усиленную квалифицированную электронную подпись, оформленную в соответствии с требованиями действующего законодательства удостоверяющим центром (далее - ЭП), и **ПРОШЕДШИЙ РЕГИСТРАЦИЮ (АККРЕДИТАЦИЮ) В КАЧЕСТВЕ ФИЗИЧЕСКОГО ЛИЦА (НЕ ИНДИВИДУАЛЬНОГО ПРЕДПРИНИМАТЕЛЯ)** на электронной площадке в соответствии с Регламентом и Инструкциями.

ВНИМАНИЕ!

Пройти регистрацию на электронной площадке необходимо в качестве физического лица (не индивидуального предпринимателя).

5. Получение ЭП и регистрация (аккредитация) на электронной площадке

5.1. Внимание! На Официальном сайте торгов (www.torgi.gov.ru) доступна регистрация Заявителей в реестре участников торгов, предусматривающая **автоматическую регистрацию (аккредитацию) на электронной площадке.**

5.2. Для обеспечения доступа к подаче заявки и к участию в аукционе Заявителю с учетом Раздела 4 и пункта 5.3 Извещения необходимо пройти регистрацию (аккредитацию) на электронной площадке в соответствии с Регламентом и Инструкциями.

5.3. Для прохождения процедуры регистрации на Официальном сайте торгов (www.torgi.gov.ru) или первичной регистрации на электронной площадке Заявителю необходимо иметь ЭП, оформленную в соответствии с требованиями действующего законодательства.

5.4. Информация по получению ЭП и регистрации (аккредитации) на электронной площадке указана также в Памятке (прилагается).

5.5. В случае если от имени Заявителя действует иное лицо (далее – Доверенное лицо), Заявителю и Доверенному лицу необходимо пройти регистрацию (аккредитацию) на электронной площадке в соответствии с Регламентом и Инструкциями с учетом положений Раздела 4 и пунктов 5.1 – 5.3 Извещения.

6. Порядок внесения, блокирования и прекращения блокирования денежных средств в качестве задатка

6.1. Для участия в аукционе устанавливается требование о внесении задатка.

6.2. В целях исполнения требований о внесении задатка для участия в аукционе Заявитель с учетом требований Разделов 2, 4, 5 Извещения обеспечивает наличие денежных средств на Аналитическом счете в размере, не менее суммы задатка, указанного в пункте 2.5 Извещения, на дату рассмотрения Заявок на участие в аукционе.

Перечисление денежных средств производится в соответствии с Регламентом и Инструкциями по следующим реквизитам:

Получатель платежа: Общество с ограниченной ответственностью «РТС-тендер»
Банковские реквизиты: Филиал "Корпоративный" ПАО "Совкомбанк"
БИК 044525360
Расчётный счёт: 40702810512030016362
Корр. счёт 30101810445250000360
ИНН 7710357167 КПП 773001001

Назначение платежа:

«Внесение гарантийного обеспечения по Соглашению о внесении гарантийного обеспечения, № аналитического счета _____, без НДС».

6.3. Операции по перечислению денежных средств на Аналитическом счете в соответствии с Регламентом и Инструкциями учитываются на Аналитическом счете Заявителя, открытом Оператором электронной площадки при регистрации.

Денежные средства в размере, равном задатку, указанному в пункте 2.5 Извещения, блокируются Оператором электронной площадки на Аналитическом счете Заявителя в соответствии с Регламентом и Инструкциями. Основанием для блокирования денежных средств является Заявка, направленная Оператору электронной площадки. Заблокированные на Аналитическом счете Заявителя денежные средства являются задатком.

Подача Заявки и блокирование задатка является заключением Соглашения о задатке (**прилагается**)

6.4. Прекращение блокирования денежных средств на Аналитическом счете Заявителя в соответствии с Регламентом и Инструкциями производится Оператором электронной площадки.

6.5. Информация по внесению, блокированию и прекращению блокирования денежных средств в качестве задатка указана также в Памятке (**прилагается**)

6.6. Задаток, внесенный Победителем, а также задаток, внесенный иным лицом, с которым договор купли-продажи земельного участка заключается в соответствии с пунктами 13, 14 и 25 статьи 39.12 Земельного кодекса Российской Федерации, засчитываются в счет платы за Земельный участок. Перечисление задатка Продавцу в счет платы за земельный участок осуществляется Оператором электронной площадки в соответствии с Регламентом и Инструкциями.

Задатки, внесенные указанными в настоящем пункте лицами, не заключившими в установленном в Извещении порядке договора купли-продажи земельного участка вследствие уклонения от заключения указанного договора, не возвращаются.

7. Порядок внесения, блокирования и прекращения блокирования Гарантийного обеспечения оплаты оказания услуг

7.1. Внимание! К моменту подачи заявки на участие в аукционе в соответствии с Регламентом и Инструкциями Заявителю необходимо обеспечить на своем Аналитическом счете наличие Гарантийного обеспечения оплаты оказания услуг.

7.2. В целях исполнения требований о внесении Гарантийного обеспечения оплаты оказания услуг Заявитель обеспечивает наличие денежных средства на Аналитическом счете в размере, установленном в соответствии с Регламентом и Инструкциями и размещенном по адресу в информационно-телекоммуникационной сети «Интернет»: www.rts-tender.ru/tariffs/platform-property-sales-tariffs .

Перечисление денежных средств производится в соответствии с Регламентом и Инструкциями по следующим реквизитам:

Получатель платежа: Общество с ограниченной ответственностью «РТС-тендер»
Банковские реквизиты: Филиал «Корпоративный» ПАО «Совкомбанк»
БИК 044525360
Расчётный счёт: 40702810512030016362
Корр. счёт 30101810445250000360
ИНН 7710357167 КПП 773001001

Назначение платежа:

«Внесение гарантийного обеспечения по Соглашению о внесении гарантийного обеспечения, № аналитического счета _____, без НДС»».

7.3. Прекращение блокирования и списание средств Гарантийного обеспечения оплаты оказания услуг производится в порядке, установленном Регламентом и Инструкциями.

8. Порядок, форма, срок приема и отзыва Заявок

8.1. Прием заявок обеспечивается Оператором электронной площадки в соответствии с Регламентом и Инструкциями. Один Заявитель вправе подать только одну Заявку.

8.2. Заявитель с учетом требований Разделов 4; 5; 6; 7 подает заявку в соответствии с Регламентом и Инструкциями. Информация по подаче заявки указана также в Памятке (прилагается).

8.3. Заявка направляется Заявителем Оператору электронной площадки в сроки, указанные в пунктах 2.7, 2.8 Извещения, в форме электронного документа с приложением указанных в настоящем пункте документов в форме электронных документов или электронных образов документов, то есть документов на бумажном носителе, преобразованных в электронно-цифровую форму путем сканирования с сохранением их реквизитов:

- копии документов, удостоверяющих личность заявителя (для граждан, в том числе зарегистрированных в качестве индивидуального предпринимателя);

- документы, подтверждающие внесение задатка.*

*При подаче Заявителем Заявки в соответствии с Регламентом и Инструкциями, информация о внесении Заявителем задатка формируется Оператором электронной площадки и направляется Организатору аукциона.

8.4. Заявка на участие в электронном аукционе, а также прилагаемые к ней документы подписываются усиленной квалифицированной электронной подписью заявителя.

8.5. Заявка и прилагаемые к ней документы направляются одновременно в соответствии с Регламентом и Инструкциями. Не допускается раздельного направления Заявки и приложенных к ней документов, направление дополнительных документов после подачи Заявки или замена ранее направленных документов без отзыва Заявки в соответствии с Регламентом и Инструкциями.

8.6. В соответствии с Регламентом и Инструкциями Оператор электронной площадки возвращает Заявку Заявителю в случае:

- предоставления Заявки, подписанной ЭП лица, не уполномоченного действовать от имени Заявителя;
- подачи одним Заявителем двух и более Заявок при условии, что поданные ранее Заявки не отозваны;
- получения Заявки после установленных в пункте 2.8 Извещения дня и времени окончания срока приема Заявок.

Одновременно с возвратом Заявки Оператор электронной площадки уведомляет Заявителя об основаниях ее возврата.

Возврат Заявок по иным основаниям не допускается.

8.7. В случае отсутствия у Оператора электронной площадки оснований возврата Заявки Заявителю, Оператор электронной площадки регистрирует Заявку в соответствии с Регламентом и Инструкциями. При этом Оператор электронной площадки направляет Заявителю уведомление о поступлении Заявки в соответствии с Регламентом и Инструкциями.

8.8. Заявитель вправе отозвать Заявку в любое время до установленных даты и времени окончания срока приема Заявок (пункт 2.8 Извещения) в соответствии с Регламентом и Инструкциями.

8.9. Заявитель после отзыва Заявки вправе повторно подать Заявку до установленных даты и времени окончания срока приема Заявок (пункт 2.8 Извещения) в порядке, установленном пунктами 8.1-8.6 Извещения.

8.10. Прием Заявок прекращается Оператором электронной площадки с помощью программных и технических средств в дату и время окончания срока приема Заявок, указанные в пункте 2.8 Извещения.

8.11. Ответственность за достоверность указанной в Заявке информации и приложенных к ней документов несет Заявитель.

8.12. После окончания срока приема Заявок (пункт 2.8 Извещения) Оператор электронной площадки направляет Заявки Организатору аукциона в соответствии с Регламентом и Инструкциями.

8.13. В случае, если за один рабочий день до даты окончания срока приема Заявок (пункт 2.8 Извещения) не поступило ни одной Заявки, Продавец до даты и времени окончания срока приема Заявок

может принять решение о продлении срока приема заявок в соответствии с требованиями, предусмотренными Земельным кодексом Российской Федерации.

Информация о внесении изменений в Извещение размещается Организатором аукциона на Официальном сайте торгов, Портале ЕАСУЗ, электронной площадке и сайте Продавца.

9. Аукционная комиссия

9.1. Аукционная комиссия формируется Организатором аукциона и осуществляет следующие полномочия:

- рассматривает Заявки и прилагаемые к ней документы на предмет соответствия требованиям, установленным Извещением;

- принимает решение о допуске к участию в аукционе и признании Заявителей Участниками или об отказе в допуске Заявителей к участию в аукционе, которое оформляется Протоколом рассмотрения заявок на участие в аукционе, подписываемым всеми присутствующими членами Аукционной комиссией;

- оформляет и подписывает Протокол о результатах аукциона.

9.2. Аукционная комиссия правомочна осуществлять функции и полномочия, если на ее заседании присутствует не менее пятидесяти процентов общего числа ее членов, при этом общее число членов Аукционной комиссии должно быть не менее пяти человек.

10. Порядок рассмотрения Заявок

10.1. Рассмотрение Заявок осуществляется Аукционной комиссией.

10.2. Заявитель не допускается к участию в аукционе в следующих случаях:

- непредставление необходимых для участия в аукционе документов или представление недостоверных сведений;

- непоступление задатка на дату рассмотрения Заявок на участие в аукционе;

- подача Заявки лицом, которое в соответствии с Земельным кодексом Российской Федерации и другими федеральными законами не имеет права быть Участником и приобрести земельный участок;

- наличие сведений о Заявителе, об учредителях (участниках), о членах коллегиальных исполнительных органов Заявителя, лицах, исполняющих функции единоличного исполнительного органа Заявителя, являющегося юридическим лицом, в реестре недобросовестных участников аукциона.

10.3. По результатам рассмотрения Аукционной комиссией Заявок Оператор электронной площадки в соответствии с Регламентом и Инструкциями:

- направляет Заявителям, допущенным к участию в аукционе и признанным Участниками и Заявителям, не допущенным к участию в аукционе, уведомления о принятых в их отношении решениях, не позднее установленных в пункте 2.11 Извещении дня и времени начала проведения аукциона;

- размещает Протокол рассмотрения заявок на участие в аукционе на электронной площадке.

10.4. По результатам рассмотрения Аукционной комиссией Заявок Организатор аукциона размещает Протокол рассмотрения заявок на участие в аукционе на электронной площадке не позднее, чем на следующий рабочий день после дня подписания указанного протокола.

10.5. Заявитель, в соответствии с полученным им уведомлением Участника, в соответствии с Регламентом и Инструкциями считается участвующим в аукционе с даты и времени начала проведения аукциона, указанных в пункте 2.11 Извещения.

11. Порядок проведения аукциона

11.1. Проведение аукциона в соответствии с Регламентом и Инструкциями обеспечивается Оператором электронной площадки.

11.2. В аукционе могут участвовать только Заявители, допущенные к участию в аукционе и признанные Участниками. Оператор электронной площадки обеспечивает Участникам возможность принять участие в аукционе. Информация по участию в аукционе указана также в Памятке (прилагается).

ВНИМАНИЕ!

Для корректности участия в процедуре торгов, необходимо осуществить вход на электронную площадку по электронной подписи

11.3. Процедура аукциона начинается в день и время, указанные в пункте 2.11 Извещения.

11.4. Аукцион проводится путем повышения Начальной цены Предмета аукциона на «шаг аукциона», установленные пунктом 2.5 Извещения, до завершения аукциона в соответствии с пунктом 11.7.

11.5. Если в течение 10 (десяти) минут со времени начала проведения процедуры аукциона не поступило ни одного предложения о цене Предмета аукциона, которое предусматривало бы более высокую цену Предмета аукциона, аукцион завершается с помощью программных и технических средств электронной площадки.

11.6. В случае поступления предложения о более высокой цене Предмета аукциона, время представления следующих предложений о цене Предмета аукциона продлевается на 10 (десять) минут.

11.7. Аукцион завершается с помощью программных и технических средств электронной площадки, если в течение 10 (десяти) минут после поступления последнего предложения о цене Предмета аукциона ни один Участник не сделал предложение о цене Предмета аукциона, которое предусматривало бы более высокую цену Предмета аукциона.

11.8. Победителем признается Участник, предложивший наибольшую цену Предмета аукциона.

11.9. Ход проведения процедуры аукциона фиксируется Оператором электронной площадки в электронном журнале, который направляется Организатору аукциона в течение 1 (одного) часа со времени завершения аукциона для подведения Аукционной комиссией результатов аукциона путем оформления Протокола о результатах аукциона. Один экземпляр Протокола о результатах аукциона передается Победителю аукциона.

11.10. Оператор электронной площадки приостанавливает проведение аукциона в соответствии с Регламентом.

11.11. После завершения аукциона Оператор электронной площадки размещает Протокол о результатах аукциона на электронной площадке в соответствии с Регламентом и Инструкциями.

11.12. Организатор аукциона размещает Протокол о результатах аукциона на электронной площадке в течение одного рабочего дня со дня его подписания.

11.13. Аукцион признается несостоявшимся в случаях, если:

- по окончании срока подачи Заявок была подана только одна Заявка;
- по окончании срока подачи Заявок не подано ни одной Заявки;
- по результатам рассмотрения Заявок принято решение об отказе в допуске к участию в Аукционе всех Заявителей;
- по результатам рассмотрения Заявок принято решение о допуске к участию в Аукционе и признании Участником только одного Заявителя;
- в случае если в течение 10 (десяти) минут после начала проведения аукциона не поступило ни одного предложения о цене Предмета аукциона, которое предусматривало бы более высокую цену Предмета аукциона.

12. Условия и сроки заключения договора купли-продажи земельного участка

12.1. Заключение договора купли-продажи Земельного участка (**прилагается**) осуществляется в порядке, предусмотренном Гражданским кодексом Российской Федерации, Земельным кодексом Российской Федерации, иными федеральными законами и нормативно-правовыми актами, а также Извещением.

12.2. Внимание! Договор купли-продажи Земельного участка заключается в электронной форме и подписывается ЭП уполномоченного представителя Продавца и победителя аукциона или иного лица, с которым заключается договор купли-продажи Земельного участка в соответствии с Земельным кодексом Российской Федерации в Личном кабинете Арендатора по адресу arrenda.mosreg.ru (далее – ЛКА).

12.3. Не допускается заключение договора купли-продажи земельного участка ранее чем через 10 (десять) дней со дня размещения протокола рассмотрения заявок на участие в аукционе в случае, если электронный аукцион признан несостоявшимся, либо протокола о результатах аукциона на Официальном сайте торгов.

12.4. Внимание! Победитель аукциона или иное лицо, с которым заключается договор купли-продажи Земельного участка в соответствии с Земельным кодексом Российской Федерации, обязан в течение 10

(десяти) дней со дня размещения информации о результатах аукциона на Официальном сайте торгов авторизоваться в ЛКА в соответствии с инструкцией (прилагается).

12.5. В случае, если аукцион признан несостоявшимся и только один Заявитель допущен к участию в аукционе и признан Участником, Продавец в течение 5 (пяти) дней со дня истечения срока, предусмотренного пунктом 12.3 Извещения, направляет такому Заявителю в ЛКА подписанный проект договора купли-продажи Земельного участка. При этом цена земельного участка определяется в размере, равном начальной цене предмета аукциона.

12.6. В случае, если по окончании срока подачи Заявок подана только одна Заявка, при условии соответствия Заявки и Заявителя, подавшего указанную Заявку, всем требованиям, указанным в Извещении, Продавец в течение 5 (пяти) дней со дня истечения срока, предусмотренного пунктом 12.3 Извещения, направляет такому Заявителю в ЛКА подписанный проект договора купли-продажи Земельного участка. При этом цена земельного участка определяется в размере, равном начальной цене предмета аукциона.

12.7. Продавец направляет в ЛКА победителю аукциона подписанный проект договора купли-продажи Земельного участка в течение 5 (пяти) дней со дня истечения срока, предусмотренного пунктом 12.3 Извещения.

12.8. Победитель аукциона или иное лицо, с которым заключается договор купли-продажи Земельного участка в соответствии с пунктами 12.5 и 12.6 Извещения, обязаны подписать договор купли-продажи Земельного участка в течение 10 (десяти) рабочих дней со дня направления ему в ЛКА такого договора.

12.9. Если договор купли-продажи Земельного участка в течение 10 (десяти) рабочих дней со дня направления проекта договора купли-продажи Земельного участка победителю аукциона не был им подписан в ЛКА, Продавец направляет указанный договор иному Участнику, который сделал предпоследнее предложение о цене Предмета аукциона, для его заключения по цене, предложенной таким Участником аукциона.

12.10. В случае, если победитель аукциона или иное лицо, с которым заключается договор купли-продажи Земельного участка в соответствии с пунктами 12.5, 12.6 и 12.9 Извещения, в течение 10 (десяти) рабочих дней со дня направления в ЛКА Продавцом ему проекта указанного договора купли-продажи, не подписал указанный договор, Продавец направляет сведения в Федеральную антимонопольную службу России для включения в реестр недобросовестных участников аукциона.

12.11. В случае, если в течение 10 (десяти) рабочих дней со дня направления в ЛКА Участнику, который сделал предпоследнее предложение о цене Предмета аукциона, проекта договора купли-продажи Земельного участка, такой Участник не подписал в ЛКА со своей стороны указанный договор, Продавец вправе объявить о проведении повторного аукциона или распорядиться Земельным участком иным образом в соответствии с Земельным кодексом Российской Федерации.

ФОРМА ЗАЯВКИ НА УЧАСТИЕ В АУКЦИОНЕ В ЭЛЕКТРОННОЙ ФОРМЕ

В Аукционную комиссию

Заявитель

(Ф.И.О., гражданина, индивидуального предпринимателя,
наименование юридического лица с указанием организационно-правовой формы)

в лице

(Ф.И.О. руководителя юридического лица или уполномоченного лица, лица действующего на основании доверенности)

действующего на основании¹

(Устав, Положение, Соглашение, Доверенности и т.д.)

Паспортные данные Заявителя: серия.....№....., дата выдачи «.....»
кем выдан.....
Адрес:.....
Контактный телефон.....
ОГРНИП.....
ИНН..... КПП..... ОГРН.....

Представитель Заявителя².....(Ф.И.О.).....
Паспортные данные представителя: серия.....№....., дата выдачи «.....»
кем выдан.....
Адрес:.....
Контактный телефон.....

принял решение об участии в аукционе в электронной форме, и обязуется обеспечить поступление задатка в размере _____ руб. _____ (сумма прописью), в сроки и в порядке, установленные в Извещении о проведении аукциона в электронной форме, и в соответствии с Регламентом Оператора электронной площадки.

1. Заявитель обязуется:

- 1.1. Соблюдать условия и порядок проведения аукциона в электронной форме, содержащиеся в Извещении о проведении аукциона в электронной форме и Регламенте Оператора электронной площадки³.
- 1.2. В случае признания Победителем аукциона в электронной форме, а также в иных случаях, предусмотренных пунктами 13, 14 и 25 статьи 39.12 Земельного кодекса Российской Федерации, заключить договор с Арендодателем (Продавцом) в соответствии с порядком, сроками и требованиями, установленными Извещением о проведении аукциона в электронной форме и договором.
2. Заявитель согласен и принимает все условия, требования, положения Извещения о проведении аукциона в электронной форме, проекта договора и Регламента Оператора электронной площадки, и они ему понятны. Заявителю известны сведения о Земельном участке, Заявитель надлежащим образом ознакомлен с реальным состоянием Земельного участка **и не имеет претензий к ним**.
3. Заявитель извещен о том, что он вправе отозвать Заявку в любое время до установленных даты и времени окончания срока приема Заявок на участие в аукционе в электронной форме, в порядке, установленном в Извещении о проведении аукциона в электронной форме.
4. Ответственность за достоверность представленных документов и информации несет Заявитель.
5. Заявитель подтверждает, что на дату подписания настоящей Заявки ознакомлен с порядком проведения аукциона в электронной форме, порядком внесения, блокирования и прекращения блокирования денежных средств в качестве задатка, и они ему понятны.
6. Заявитель заявляет о своем соответствии условиям отнесения к субъектам малого и среднего предпринимательства в соответствии с частью 5 статьи 4 Федерального закона от 24.07.2007 № 209-ФЗ «О развитии малого и среднего предпринимательства в Российской Федерации» (в случае проведения аукциона в электронной форме, участниками которого могут быть только субъекты малого и среднего предпринимательства)⁴.
7. Заявитель ознакомлен с положениями Федерального закона от 07.07.2003 № 112-ФЗ «О личном подсобном хозяйстве» и подтверждает, что на дату подписания договора, заключаемого по итогам аукциона, размер общей площади земельных участков, предназначенных для ведения личного подсобного хозяйства, находящихся у Заявителя на праве собственности и (или) ином праве, не будет превышать 0,5 га.⁵
8. Заявитель осведомлен и согласен с тем, что Арендодатель (Продавец)/Организатор аукциона в электронной форме не несет ответственности за ущерб, который может быть причинен Заявителю отменой аукциона в электронной форме, внесением изменений в Извещение о проведении аукциона в электронной форме, а также приостановлением процедуры проведения аукциона в электронной форме. При этом Заявитель считается уведомленным об отмене аукциона в электронной форме, внесении изменений в Извещение о проведении аукциона в электронной форме с даты публикации информации об отмене аукциона в электронной форме, внесении изменений в Извещение о проведении аукциона в электронной форме на официальном сайте торгов Российской Федерации в информационно-телекоммуникационной сети «Интернет» для размещения информации о проведении торгов www.torgi.gov.ru и сайте Оператора электронной площадки.
9. В соответствии с Федеральным законом от 27.07.2006 № 152-ФЗ «О персональных данных» (далее - Федеральный закон от 27.07.2006 № 152-ФЗ), подавая Заявку, Заявитель дает согласие на обработку персональных данных, указанных выше и содержащихся в представленных документах, в целях участия в аукционе (под обработкой персональных данных понимается совершение, в том числе, следующих действий: сбор, систематизация, накопление, хранение, уточнение (обновление, изменение), использование, обезличивание, блокирование, уничтожение персональных данных, описание способов обработки данных) приведено в Федеральном законе от 27.07.2006 № 152-ФЗ), а также на передачу такой информации третьим лицам, в случаях, установленных нормативными документами вышестоящих органов и законодательством. Настоящее согласие действует бессрочно и может быть отозвано в любой момент по соглашению сторон. Заявитель подтверждает, что ознакомлен с положениями Федерального закона от 27.07.2006 № 152-ФЗ, права и обязанности в области защиты персональных данных ему известны.

¹ Заполняется при подаче Заявки юридическим лицом, или лицом действующим на основании доверенности.

² Заполняется при подаче Заявки лицом, действующим по доверенности.

³ Ознакомлен с Регламентом Оператора электронной площадки при регистрации (аккредитации) на электронной площадке

⁴ Заявитель вправе продекларировать свою принадлежность к субъектам малого и среднего предпринимательства путем представления в форме электронного документа или в форме электронного образа документа сведений из единого реестра субъектов малого и среднего предпринимательства, ведение которого осуществляется в соответствии с Федеральным законом от 24.07.2007 № 209-ФЗ «О развитии малого и среднего предпринимательства в Российской Федерации».

⁵ В случае проведения аукциона в электронной форме на право заключения договоров аренды/купли-продажи земельного участка с видом разрешенного использования: для ведения личного подсобного хозяйства (приусадебный земельный участок)

ПРОЕКТ СОГЛАШЕНИЯ О ЗАДАТКЕ № _____

« ____ »

_____ г.

Комитет по конкурентной политике Московской области в лице _____, действующего на основании _____, именуемый в дальнейшем «Организатор аукциона», и _____, в лице _____, действующего на основании _____, именуемый в дальнейшем «Оператор электронной площадки», с одной стороны, и _____, в лице _____, действующего на основании _____, именуемое в дальнейшем «Заявитель», с другой стороны, в соответствии с пунктом 1 статьи 380 Гражданского кодекса Российской Федерации, заключили настоящее Соглашение о нижеследующем:

1. Предмет Соглашения

Заявитель в доказательство намерения заключить договор купли-продажи земельного участка _____, а также в качестве обеспечения надлежащего исполнения своих обязательств, в счет причитающихся с него по договору купли-продажи платежей, обеспечивает наличие денежных средств на счёте Оператора электронной площадки в размере не менее суммы задатка, установленного в сумме _____ руб. (_____), и соглашается с блокированием указанной суммы в порядке, предусмотренном Разделом 2 настоящего Соглашения.

2. Порядок внесения, блокирования и прекращения блокирования денежных средств в качестве задатка

2.1. Перечисление денежных средств на счёт Оператора электронной площадки производится Заявителем в соответствии с Регламентом Оператора электронной площадки и Инструкциями Претендента/Арендатора, размещенными на электронной площадке (далее – Регламент и Инструкции) по следующим реквизитам:

Получатель платежа: _____

Банковские реквизиты: _____

БИК _____

Расчётный счёт: _____

Корр. счёт _____

ИНН _____ КПП _____

Назначение платежа:

« _____ ».

Назначение платежа указывается в соответствии с Регламентом и Инструкциями.

2.2. В целях исполнения требований о внесении задатка для участия в аукционе Заявитель обеспечивает наличие денежных средств на аналитическом счёте Оператора электронной площадки в размере, не менее суммы задатка, установленной Извещением о проведении аукциона на право заключения договора купли-продажи земельного участка (далее - Извещение).

2.3. Денежные средства в размере, равном задатку, указанному в пункте 2.5. Извещения, блокируются Оператором электронной площадки на счете Заявителя в соответствии с Регламентом и Инструкциями. Основанием для блокирования денежных средств является Заявка, направленная Заявителем Оператору электронной площадки. Заблокированные Оператором электронной площадки на счете Заявителя денежные средства являются задатком.

2.4. Прекращение блокирования денежных средств на счете Заявителя в соответствии с Регламентом и Инструкциями производится Оператором электронной площадки в порядке, установленном Разделом 6 Извещения.

3. Ответственность Сторон

3.1. Ответственность сторон за неисполнение либо ненадлежащее исполнение настоящего Соглашения наступает в соответствии с действующим законодательством.

3.2. Все споры и разногласия, которые могут возникнуть в результате исполнения Сторонами условий настоящего Соглашения, будут по возможности решаться путем переговоров. В случае невозможности разрешения споров путем переговоров Стороны рассматривают их в установленном законом порядке.

4. Срок действия Соглашения

4.1. Соглашение вступает в силу с момента подписания его Сторонами.

4.2. Соглашение прекращает свое действие с момента надлежащего исполнения Сторонами взятых на себя обязательств.

5. Заключительные положения

5.1. Все изменения и дополнения к настоящему Соглашению оформляются письменно дополнительным соглашением.

5.2. Настоящее Соглашение составлено в форме электронного документа и вступает в силу с момента блокировки Оператором электронной площадки денежных средств в размере, установленном извещением о проведении аукциона, на аналитическом счете Заявителя в соответствии с Регламентом и Инструкциями.

6. Юридические адреса и реквизиты Сторон

Организатор аукциона

Оператор электронной площадки

Заявитель

7. Подписи сторон

Должность

Должность

от Заявителя

_____/_____/_____
Подпись

_____/_____/_____
Подпись

_____/_____/_____
Подпись



**АДМИНИСТРАЦИЯ
ОДИНЦОВСКОГО ГОРОДСКОГО ОКРУГА
МОСКОВСКОЙ ОБЛАСТИ**

ПОСТАНОВЛЕНИЕ

25.05.2026 № 2882

г. Одинцово

О проведении аукциона в электронной форме по продаже земельного участка, государственная собственность на который не разграничена, расположенного по адресу: 143021, Московская область, г.о. Одинцовский, д Назарьево

В соответствии с Гражданским кодексом Российской Федерации, Земельным кодексом Российской Федерации, законами Московской области от 07.06.1996 № 23/96-ОЗ «О регулировании земельных отношений в Московской области», от 29.11.2016 № 144/2016-ОЗ «О наделении органов местного самоуправления муниципальных образований Московской области отдельными государственными полномочиями Московской области в области земельных отношений», Уставом Одинцовского городского округа Московской области и Соглашением о взаимодействии при подготовке, организации и проведении торгов и иных конкурентных процедур между Комитетом по конкурентной политике Московской области, Государственным казенным учреждением Московской области «Региональный центр торгов» и Администрацией Одинцовского муниципального района Московской области от 31.07.2015 № 77-3107/2015, учитывая Сведения государственных информационных систем Московской области: ГИСОГД Московской области, РГИС Московской области от 27.03.2026 № АвтоСИ-008826-26, сводное заключение Министерства имущественных отношений Московской области от 21.05.2026 № 90-З (пункт 221),

ПОСТАНОВЛЯЮ:

1. Провести аукцион в электронной форме, ограниченный по составу участников (для граждан) и открытый по форме подачи предложений о цене предмета аукциона, по продаже земельного участка площадью 2400+/-17 кв.м, К№ 50:20:0041508:987, категория земель – земли населенных пунктов, вид разрешенного использования – для индивидуального жилищного строительства, государственная собственность на который не

разграничена, расположенного по адресу: 143021, Московская область, г.о. Одинцовский, д Назарьево.

Установлены следующие ограничения (обременения) земельного участка:

- полностью расположен во 2-м поясе зоны санитарной охраны источников питьевого водоснабжения г. Москвы;
- полностью расположен в границах полос воздушных подходов аэродрома Кубинка.

Доступ к земельному участку обеспечен посредством земельного участка с кадастровым номером 50:20:0041508:829.

Использовать земельный участок в соответствии с требованиями: Водного кодекса Российской Федерации, Воздушного кодекса Российской Федерации, Федерального закона от 01.07.2017 № 135-ФЗ «О внесении изменений в отдельные законодательные акты Российской Федерации в части совершенствования порядка установления и использования приаэродромной территории и санитарно-защитной зоны», санитарно-эпидемиологических правил СП 2.1.4.2625-10 «Зоны санитарной охраны источников питьевого водоснабжения г. Москвы».

2. Определить:

1) начальную цену предмета аукциона, равной кадастровой стоимости земельного участка, в размере – 10 326 840,00 руб. (Десять миллионов триста двадцать шесть тысяч восемьсот сорок руб. 00 коп.), НДС не облагается;

2) величину повышения начальной цены («шаг аукциона»), составляющую 5% от начальной цены земельного участка в сумме 516 342,00 руб. (Пятьсот шестнадцать тысяч триста сорок два руб. 00 коп.);

3) задаток в размере 100% от начальной цены земельного участка в сумме 10 326 840,00 руб. (Десять миллионов триста двадцать шесть тысяч восемьсот сорок руб. 00 коп.), НДС не облагается.

3. Установить в качестве Организатора аукциона, указанного в пункте 1 настоящего постановления, орган, уполномоченный на осуществление функций по организации и проведению торгов (в том числе по размещению на официальном сайте Российской Федерации в сети «Интернет» по адресу www.torgi.gov.ru извещения о проведении аукциона) – Комитет по конкурентной политике Московской области (далее – Организатор аукциона).

4. Комитету по управлению муниципальным имуществом Администрации Одинцовского городского округа Московской области:

1) подготовить и направить документы Организатору аукциона для проведения аукциона по продаже земельного участка;

2) обеспечить участие представителей в работе комиссии по проведению аукциона:

- Михайловой Ю.В. (начальник отдела по оказанию государственных и муниципальных услуг);

- Харкевич Е.Л. (консультант отдела по оказанию государственных и муниципальных услуг);

3) по итогам аукциона обеспечить заключение договора купли-продажи земельного участка в соответствии с требованиями действующего законодательства;

4) проинформировать Организатора аукциона о заключении договора купли-продажи земельного участка.

5. Контроль за выполнением настоящего постановления возложить на заместителя Главы Одинцовского городского округа – начальника Управления правового обеспечения Администрации Одинцовского городского округа Московской области Тесля А.А.

Глава Одинцовского городского округа

Верно: начальник общего отдела



А.Р. Иванов

Е.П. Кочеткова

ДОГОВОР
КУПЛИ-ПРОДАЖИ ЗЕМЕЛЬНОГО УЧАСТКА
№ _____

Московская обл, г Одинцово, ул _____
Маршала Жукова, д 28

КОМИТЕТ ПО УПРАВЛЕНИЮ МУНИЦИПАЛЬНЫМ ИМУЩЕСТВОМ АДМИНИСТРАЦИИ ОДИНЦОВСКОГО ГОРОДСКОГО ОКРУГА МОСКОВСКОЙ ОБЛАСТИ, ОГРН 1025004060014, ИНН/КПП 5032000299/503201001, в лице _____, действующ___ на основании _____, в дальнейшем именуем__ «Продавец», с одной стороны, и

Вариант 2. Если физическое лицо:

_____, дата рождения _____ г., пол – _____, место рождения – _____, паспорт: _____ выдан _____, код подразделения _____; ИНН _____, адрес места жительства: _____

_____ в дальнейшем именуемый «Покупатель», с другой стороны, на основании заключили настоящий договор (далее – Договор) о нижеследующем:

1. Предмет договора

1.1. ПРОДАВЕЦ продает, а ПОКУПАТЕЛЬ приобретает на условиях настоящего Договора **земельный участок**, государственная собственность на который не разграничена, из категории земель: «Земли населенных пунктов», площадью 2400 кв.м., с кадастровым номером: 50:20:0041508:987 расположенного по адресу: 143021, Московская область, г.о. Одинцовский, д Назарьево, вид разрешенного использования - «Для индивидуального жилищного строительства», (далее – Участок).

1.2. Основанием для заключения настоящего Договора является .

1.3. На Участке отсутствуют объекты капитального строительства.

1.4. Сведения о правах третьих лиц на Участок у Продавца отсутствуют.

1.5 Участок имеет следующие ограничения в использовании:

- полностью расположен во 2-м поясе зоны санитарной охраны источников питьевого водоснабжения _____ г. _____ Москвы;

- полностью расположен в границах полос воздушных подходов аэродрома Кубинка. Доступ к земельному участку обеспечен посредством земельного участка с кадастровым номером 50:20:0041508:829.

1.6. Продавец продает, а Покупатель принимает согласно условиям настоящего Договора Участок, свободный от любых имущественных прав и претензий третьих лиц.

2. Цена договора и порядок расчетов

2.1. Цена Участка установлена в соответствии с _____ и составляет _____ руб.

Внесенный задаток в размере _____ (_____) рублей _____ копеек засчитывается в счет оплаты за Участок.

Вариант 1: с привлечением собственных денежных средств:

2.2. Оплата Участка осуществляется Покупателем путем перечисления денежных средств в размере, указанном в п 2.1 настоящего договора, которые подлежат перечислению на счет Продавца по следующим реквизитам: Р/С 03100643000000014800, КС

40102810845370000004, Наименование банка ОКЦ № 1 ГУ Банка России по ЦФО г. Москва, БИК 004525987, Получатель: Управление Федерального казначейства по Московской области (КОМИТЕТ ПО УПРАВЛЕНИЮ МУНИЦИПАЛЬНЫМ ИМУЩЕСТВОМ АДМИНИСТРАЦИИ ОДИНЦОВСКОГО ГОРОДСКОГО ОКРУГА МОСКОВСКОЙ ОБЛАСТИ), ИНН 5032000299, КПП 503201001, ОКТМО 46755000, КБК _____, КБК для оплаты пени _____.

2.3. Оплата стоимости Участка производится Покупателем единовременно в течение 20 рабочих дней с момента заключения Сторонами настоящего Договора.

2.4. Датой оплаты Участка считается дата поступления денежных средств в размере, указанном в п. 2.1. на платежные реквизиты Продавца, указанные в пункте 2.2 Договора.

Вариант 2: с привлечением заемных денежных средств (кредита):

2.2. Сумма в размере _____ (_____) рублей _____ копеек оплачивается покупателем за счет собственных средств Покупателя. Указанная сумма полностью или частично может быть оплачена за счет кредитных (заемных) средств.

2.3. Оплата производится Покупателем и/или Кредитором/Займодавцем (если займодавец не является кредитной организацией) в срок не позднее 20 (двадцати) рабочих дней с даты заключения Договора путем перечисления безналичных денежных средств в рублях Российской Федерации со счета Покупателя и/или со счета Кредитора/ Займодавца (если займодавец не является кредитной организацией) по следующим реквизитам: Р/С 03100643000000014800, КС 40102810845370000004, Наименование банка ОКЦ № 1 ГУ Банка России по ЦФО г. Москва, БИК 004525987, Получатель: Управление Федерального казначейства по Московской области (КОМИТЕТ ПО УПРАВЛЕНИЮ МУНИЦИПАЛЬНЫМ ИМУЩЕСТВОМ АДМИНИСТРАЦИИ ОДИНЦОВСКОГО ГОРОДСКОГО ОКРУГА МОСКОВСКОЙ ОБЛАСТИ), ИНН 5032000299, КПП 503201001, ОКТМО 46755000, КБК _____, КБК для оплаты пени _____.

Покупатель вправе оплатить всю сумму, указанную в настоящем пункте, самостоятельно в установленный настоящим пунктом срок.

2.4. Датой оплаты Участка считается дата поступления денежных средств в размере, указанном в п. 2.1. на платежные реквизиты Продавца, указанные в пункте 2.3 Договора.

3. Залог на Участок (в случае привлечения заемных денежных средств (кредита))

С даты государственной регистрации перехода права собственности к Покупателю Кредитор/Займодавец становится залогодержателем Участка.

4. Передача Участка и переход права собственности на Участок

4.1 Переход права собственности на Участок от Продавца к Покупателю подлежит обязательной государственной регистрации в органе, осуществляющем государственную регистрацию прав на недвижимое имущество и сделок с ним, по месту нахождения Участка. Право собственности у Покупателя возникает с даты государственной регистрации перехода права.

4.2 Участок считается переданным Продавцом и принятым Покупателем с даты подписания акта приема-передачи.

5. Обязанности Сторон

5.1 Покупатель обязуется:

5.1.1. Полностью оплатить цену Участка в размере, порядке и сроки, установленные разделом 2 настоящего Договора.

5.1.2. Письменно своевременно уведомлять Продавца об изменении своих почтовых и банковских реквизитов, а также о смене руководителя организации (для юридических лиц).

5.1.3. В течении 7 (семи) календарных дней после полной оплаты стоимости Участка представить Продавцу документы, подтверждающие оплату стоимости (далее-документы): заверенную печатью банка Покупателя копию соответствующего платежного поручения и

выписку по лицевому счету Покупателя, подписанную главным бухгалтером и заверенную печатью банка Покупателя (для юридических лиц).

5.1.4. Использовать Земельный участок в соответствии с требованиями (в соответствии с имеющимися ограничениями в использовании Участка в п. 1.5)

5.2. Продавец обязуется:

5.2.1. В течение 7 (семи) календарных дней с даты государственной регистрации права предоставить Покупателю сведения о переходе права собственности.

5.2.2. При получении сведений об изменении реквизитов, указанных в п. 2.2 настоящего Договора, письменно уведомить о таком изменении Покупателя.

5.3. Права, обязанности и ответственность Сторон, не предусмотренные настоящим Договором, устанавливаются в соответствии с действующим законодательством.

6. Ответственность Сторон

6.1. Продавец не несет ответственность за недостоверность сведений, предоставленных ему Покупателем или иными органами и организациями, вошедших в настоящий договор, включая приложения к нему.

6.2. В случае нарушения, установленного пунктом 2.3 настоящего Договора срока оплаты стоимости Участка Покупатель уплачивает Продавцу неустойку, устанавливаемую в размере одной трехсотой ставки рефинансирования Центрального банка Российской Федерации, действующей на день выполнения денежного обязательства, от неуплаченной суммы за каждый календарный день просрочки. Неустойка перечисляется по реквизитам, указанным в п.2.2. настоящего Договора.

6.3. Уплата неустойки не освобождает Покупателя от исполнения обязательств по настоящему Договору.

6.4. Расторжение настоящего Договора не освобождает Покупателя от уплаты неустойки в случае, если расторжение произведено вследствие нарушения Покупателем своих обязанностей по настоящему Договору.

6.5. После передачи Покупателю по акту приема-передачи Участка Продавец не несет ответственность за недостатки, препятствующие или ограничивающие использование Участка, о которых не было известно Покупателю и Продавцу на момент заключения настоящего Договора.

7. Рассмотрение споров

7.1. Настоящий Договор считается заключенным с даты его подписания Сторонами и действует вплоть до полного выполнения Сторонами своих обязательств либо до его расторжения.

7.2. Настоящий Договор может быть расторгнут в форме, установленной законом, по требованию одной из Сторон, в том числе в связи с неоплатой или неполной оплатой Покупателем цены Участка.

7.3. Все споры между Сторонами, возникающие по настоящему Договору, разрешаются в соответствии с законодательством Российской Федерации.

8. Особые условия Договора

8.1. Настоящий Договор подписан усиленными квалифицированными [электронными подписями](#) Сторон в электронной форме.

9. Приложения к Договору

Приложение № 1 – Выписка из Единого государственного реестра недвижимости об основных характеристиках и зарегистрированных правах на объект недвижимости.

10. Адреса, реквизиты и подписи Сторон

Продавец:

КОМИТЕТ ПО УПРАВЛЕНИЮ МУНИЦИПАЛЬНЫМ ИМУЩЕСТВОМ

АДМИНИСТРАЦИИ ОДИНЦОВСКОГО ГОРОДСКОГО ОКРУГА МОСКОВСКОЙ
ОБЛАСТИ

Место нахождения: Московская обл, г Одинцово, ул Маршала Жукова, д 28

Почтовый адрес: Московская обл, г Одинцово, ул Маршала Жукова, д 28

ИНН/КПП 5032000299, /503201001,

Банковские реквизиты:

Р/С 03100643000000014800, КС 40102810845370000004, в ОКЦ № 1 ГУ Банка России по
ЦФО г. Москва, БИК 004525987, ИНН 5032000299, КПП 503201001, ОКТМО 46755000,
КБК _____, КБК для оплаты пени _____.

_____ (Ф.И.О)

Покупатель:

Вариант 2. Если физическое лицо:

_____ (ФИО)

дата рождения _____ г.,

адрес регистрации – _____,

паспорт: _____ выдан _____, код подразделения

_____ ; ИНН _____,

_____ (Ф.И.О)

АКТ ПРИЕМА-ПЕРЕДАЧИ

Московская обл, г Одинцово, ул
Маршала Жукова, д 28

Мы, нижеподписавшиеся,

КОМИТЕТ ПО УПРАВЛЕНИЮ МУНИЦИПАЛЬНЫМ ИМУЩЕСТВОМ АДМИНИСТРАЦИИ ОДИНЦОВСКОГО ГОРОДСКОГО ОКРУГА МОСКОВСКОЙ ОБЛАСТИ, ОГРН 1025004060014, ИНН/КПП 5032000299/503201001, в лице _____, действующ___ на основании _____, в дальнейшем именуем__ «Продавец», с одной стороны, и

Вариант 2. Если физическое лицо:

_____, дата рождения _____ г., пол – _____, место рождения – _____, паспорт: _____ выдан _____, код подразделения _____; ИНН _____, адрес места жительства: _____

в дальнейшем именуемый «Покупатель», с другой стороны, составили настоящий акт приема-передачи к Договору купли-продажи земельного участка от _____ № _____ о нижеследующем:

1. Продавец передал Покупателю, а Покупатель принял от Продавца **земельный участок** из категории земель: «Земли населенных пунктов», площадью 2400 кв.м., с кадастровым номером 50:20:0041508:987, вид разрешенного использования – «Для индивидуального жилищного строительства», расположенный по адресу: 143021, Московская область, г.о. Одинцовский, д Назарьево, полностью в таком виде, в котором он был на момент подписания договора купли-продажи.

2. Претензий у Покупателя к Продавцу по передаваемому земельному участку не имеется.

3. Настоящий Акт подписан усиленными квалифицированными [электронными подписями](#) Сторон в электронной форме.

Подписи Сторон

Продавец:

_____ (Ф.И.О)

Покупатель:

_____ (Ф.И.О)



МИНИСТЕРСТВО ЭНЕРГЕТИКИ МОСКОВСКОЙ ОБЛАСТИ

**ГОСУДАРСТВЕННОЕ КАЗЕННОЕ УЧРЕЖДЕНИЕ МОСКОВСКОЙ ОБЛАСТИ
«АГЕНТСТВО РАЗВИТИЯ КОММУНАЛЬНОЙ ИНФРАСТРУКТУРЫ»
(ГКУ МО «АРКИ»)**

бульвар Строителей, дом 4, корп. 1, г.о. Красногорск, Московская область, 143402

e-mail: arki@mosreg.ru **тел.:** 8 (498) 602-28-28

ОКПО 92719928 **ОГРН** 1115034003083 **ИНН /КПП** 5034043019/502401001

АДМИНИСТРАЦИЯ ОДИНЦОВСКОГО ГОРОДСКОГО ОКРУГА МОСКОВСКОЙ ОБЛАСТИ

Рассмотрев заявление о предоставлении технических условий подключения (технологического присоединения) объекта капитального строительства к сетям инженерно-технического обеспечения (теплоснабжения, водоснабжения, водоотведения) в целях подготовки и организации аукциона по продаже земельного участка, находящегося в государственной или муниципальной собственности, аукциона на право заключения договора аренды земельного участка, находящегося в государственной или муниципальной собственности (далее - технические условия), государственное казенное учреждение Московской области "Агентство развития коммунальной инфраструктуры" направляет прилагаемые сведения о технических условиях.

Номер запроса	P001-7362282116-108392050
Дата запроса	11-03-2026
Кадастровый номер земельного участка	50:20:0041508:987

Приложение: на 1 л. в 1 экз.

Заместитель директора

Морозов Д.В.

СВЕДЕНИЯ

Информация о возможности подключения (технологического присоединения) к сетям инженерно-технического обеспечения (теплоснабжение, водоснабжение, водоотведение) земельного участка с кадастровым номером 50:20:0041508:987.

№ п/п	Сведения	Теплоснабжение (ТС)	Водоснабжение (ХВС)	Водоотведение (ВО)
1	Возможность подключения объекта капитального строительства	Отсутствует	Существует	Существует
2	Наименование PCO	МУП "ЖКХ Назарьево"	МУП "ЖКХ Назарьево"	МУП "ЖКХ Назарьево"
3	Максимальная нагрузка в возможных точках подключения (технологического присоединения)	Отсутствует техническая возможность	1 м3/сут	1 м3/сут
4	Срок, в течение которого правообладатель земельного участка может обратиться к правообладателю сети инженерно-технического обеспечения в целях заключения договора о подключении (технологическом присоединении) в пределах, указанной максимальной нагрузки в возможных точках подключения (технологического присоединения)	Обязательства организации, предоставившей информацию о возможности подключения, прекращаются, если заявитель в течении 4 месяцев с даты выдачи указанной информации не подаст заявку на заключение договора о подключении.	Срок не может составлять менее 3 месяцев со дня предоставления исполнителем информации о возможности подключения правообладателю земельного участка необходимо определить необходимую ему подключаемую нагрузку и обратиться с заявлением о подключении объекта.	Срок не может составлять менее 3 месяцев со дня предоставления исполнителем информации о возможности подключения правообладателю земельного участка необходимо определить необходимую ему подключаемую нагрузку и обратиться с заявлением о подключении объекта.

**Информация
о возможности подключения (технологического присоединения) к сетям
инженерно-технологического обеспечения (газоснабжение) земельного участка
с кадастровым номером 50:20:0041508:987 от 07.04.2026**

№ п/п	Сведения	Газоснабжение
1.	Возможность подключения объекта капитального строительства	Существует
2.	Максимальная нагрузка в возможных точках подключения (технического присоединения), куб. м	5
3.	Срок, в течение которого правообладатель земельного участка может обратиться к правообладателю сети инженерно-технического обеспечения в целях заключения договора	3 месяца

Начальник технического
отдела

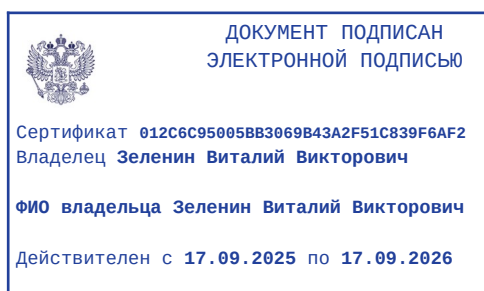

Зеленин В.В.



**МИНИСТЕРСТВО
ГОСУДАРСТВЕННОГО УПРАВЛЕНИЯ,
ИНФОРМАЦИОННЫХ ТЕХНОЛОГИЙ И СВЯЗИ
МОСКОВСКОЙ ОБЛАСТИ**

бульвар Строителей, д. 1, г. Красногорск,
Московская область, 143407

телефон: +7 (498) 602-83-23
факс: +7 (498) 602-02-40
электронная почта: mits@mosreg.ru

18.09.2025

11-8053/Исх-11/1-20

Первому заместителю руководителя
Комитета по архитектуре
и градостроительству
Московской области – главному
архитектору Московской области

А.А. Кузьминой

Уважаемая Александра Александровна!

Министерство государственного управления, информационных технологий и связи Московской области, рассмотрев Ваше обращение от 10.09.2025 № 33Исх-9307/02-01 по вопросу подключения (технологического присоединения) объектов капитального строительства к сетям инженерно-технического обеспечения (за исключением сетей электроснабжения), а именно к сетям связи, и направляет перечень операторов связи, оказывающих услуги по подключению к сетям подвижной радиотелефонной связи стандарта GSM 900/1800 в Московской области.

Также сообщаем, что актуальные сведения размещены в Реестре лицензий в области связи на сайте Федеральной службы по надзору в сфере связи, информационных технологий и массовых коммуникаций (<https://rkn.gov.ru/communication/register/license/>).

Приложение: на 3 л. в 1 экз.

Заместитель министра

М.С. Лагашин
8 (498) 602 83 23



А.Н. Еременко

Реестр лицензий в области связи

В реестре содержатся данные о 24 692 действующих лицензиях. Всего в реестре 195 080 лицензий (по состоянию на 17.09.2025)

Лицензиат

для поиска любой последовательности символов используйте символ %

ИНН лицензиата

Номер лицензии

для поиска любой последовательности символов используйте символ %

Статус

Услуга связи

Территория

Номер лицензии	Лицензиат	Лицензируемый вид деятельности
ЛО30-00114-77/03155288	ОБЩЕСТВО С ОГРАНИЧЕННОЙ ОТВЕТСТВЕННОСТЬЮ "АНТАРЕС" ИНН 7715650666	Услуги подвижной радиотелефонной связи
ЛО30-00114-77/00059951	ОБЩЕСТВО С ОГРАНИЧЕННОЙ ОТВЕТСТВЕННОСТЬЮ "СКАРТЕЛ" ИНН 7701725181	Услуги подвижной радиотелефонной связи
ЛО30-00114-77/00066232	ОБЩЕСТВО С ОГРАНИЧЕННОЙ ОТВЕТСТВЕННОСТЬЮ "Т2 МОБАЙЛ" ИНН 7743895280	Услуги подвижной радиотелефонной связи
ЛО30-00114-77/00078797	ОБЩЕСТВО С ОГРАНИЧЕННОЙ ОТВЕТСТВЕННОСТЬЮ "Т2 МОБАЙЛ" ИНН 7743895280	Услуги подвижной радиотелефонной связи
ЛО30-00114-77/00063617	ПУБЛИЧНОЕ АКЦИОНЕРНОЕ ОБЩЕСТВО "ВЫМПЕЛ-КОММУНИКАЦИИ" ИНН 7713076301	Услуги подвижной радиотелефонной связи

Номер лицензии	Лицензиат	Лицензируемый вид деятельности
ЛО30-00114-77/00049626	ПУБЛИЧНОЕ АКЦИОНЕРНОЕ ОБЩЕСТВО "ВЫМПЕЛ-КОММУНИКАЦИИ" ИНН 7713076301	Услуги подвижной радиотелефонной связи
ЛО30-00114-77/00078127	ПУБЛИЧНОЕ АКЦИОНЕРНОЕ ОБЩЕСТВО "ВЫМПЕЛ-КОММУНИКАЦИИ" ИНН 7713076301	Услуги подвижной радиотелефонной связи
ЛО30-00114-77/00069136	ПУБЛИЧНОЕ АКЦИОНЕРНОЕ ОБЩЕСТВО "МЕГАФОН" ИНН 7812014560	Услуги подвижной радиотелефонной связи
ЛО30-00114-77/00077048	ПУБЛИЧНОЕ АКЦИОНЕРНОЕ ОБЩЕСТВО "МЕГАФОН" ИНН 7812014560	Услуги подвижной радиотелефонной связи
ЛО30-00114-77/00063847	ПУБЛИЧНОЕ АКЦИОНЕРНОЕ ОБЩЕСТВО "МЕГАФОН" ИНН 7812014560	Услуги подвижной радиотелефонной связи
ЛО30-00114-77/00064032	ПУБЛИЧНОЕ АКЦИОНЕРНОЕ ОБЩЕСТВО "МЕГАФОН" ИНН 7812014560	Услуги подвижной радиотелефонной связи
ЛО30-00114-77/00067447	ПУБЛИЧНОЕ АКЦИОНЕРНОЕ ОБЩЕСТВО "МОБИЛЬНЫЕ ТЕЛЕСИСТЕМЫ" ИНН 7740000076	Услуги подвижной радиотелефонной связи
ЛО30-00114-77/00049431	ПУБЛИЧНОЕ АКЦИОНЕРНОЕ ОБЩЕСТВО "МОБИЛЬНЫЕ ТЕЛЕСИСТЕМЫ" ИНН 7740000076	Услуги подвижной радиотелефонной связи
ЛО30-00114-77/00052247	ПУБЛИЧНОЕ АКЦИОНЕРНОЕ ОБЩЕСТВО "МОБИЛЬНЫЕ ТЕЛЕСИСТЕМЫ" ИНН 7740000076	Услуги подвижной радиотелефонной связи
ЛО30-00114-77/00076888	ПУБЛИЧНОЕ АКЦИОНЕРНОЕ ОБЩЕСТВО "МОБИЛЬНЫЕ ТЕЛЕСИСТЕМЫ" ИНН 7740000076	Услуги подвижной радиотелефонной связи
ЛО30-00114-77/00054801	ПУБЛИЧНОЕ АКЦИОНЕРНОЕ ОБЩЕСТВО "МОБИЛЬНЫЕ ТЕЛЕСИСТЕМЫ" ИНН 7740000076	Услуги подвижной радиотелефонной связи
ЛО30-00114-77/00087892	ПУБЛИЧНОЕ АКЦИОНЕРНОЕ ОБЩЕСТВО "РОСТЕЛЕКОМ" ИНН 7707049388	Услуги подвижной радиотелефонной связи

Всего: 17

Время публикации: 20.08.2009 14:03
Последнее изменение: 17.09.2025 08:38

Оценить раздел



**АДМИНИСТРАЦИЯ
ОДИНЦОВСКОГО
ГОРОДСКОГО ОКРУГА
МОСКОВСКОЙ ОБЛАСТИ**

Маршала Жукова ул., д.28, Одинцово, 143000,
Тел.: +7 (495) 181-90-00
E-mail: adm@odin.ru
http://www.odin.ru
ОКПО 04034378, ОГРН 1025004066966
ИНН/КПП 5032004222/503201001

В Комитет по конкурентной политике
Московской области

09.04.2026 № 4.1.18/1284

На № _____ от _____

Администрация Одинцовского городского округа Московской области с целью проведения аукциона на право заключения договора купли-продажи в отношении следующего земельного участка:

- кадастровый номер: 50:20:0041508:987;
- площадь: 2400 кв.м;
- категория земель: земли населенных пунктов;
- вид разрешенного использования: для индивидуального жилищного строительства;
- местоположение: 143021, Московская область, г.о. Одинцовский, д. Назарьево, (далее – Земельный участок), сообщает.

На Земельном участке отсутствуют здания, строения, сооружения, объекты незавершенного строительства.

Земельный участок не является земельным участком общего пользования, не расположен в границах земель общего пользования, территории общего пользования, которыми беспрепятственно пользуется неограниченный круг лиц (в том числе площади, улицы, проезды, набережные, береговые полосы водных объектов общего пользования, скверы, бульвары).

В отношении земельного участка не заключен договор на размещение нестационарного торгового объекта (далее – НТО), не выданы и не планируются к выдаче разрешения на размещение НТО.

Реконструкция и строительство объектов транспорта местного значения, размещение линейных объектов автомобильного транспорта местного значения в границах Земельного участка не планируется.

В соответствии со статьей 36 Градостроительного Кодекса Российской Федерации вид разрешенного использования земельного участка «для индивидуального жилищного строительства» не является опасным для жизни или здоровья человека, для окружающей среды, объектов культурного наследия.

Процедура, предусмотренная в соответствии со статьей 39.18 Земельного кодекса Российской Федерации, в отношении указанного Земельного участка не проводилась.

Учитывая вышеизложенное, Земельный участок может быть предметом аукциона.

С уважением,
Заместитель Главы Одинцовского городского округа –
начальник Управления правового обеспечения
Администрации Одинцовского городского округа

А.А. Тесля



**МИНИСТЕРСТВО
ЭКОЛОГИИ И ПРИРОДОПОЛЬЗОВАНИЯ
МОСКОВСКОЙ ОБЛАСТИ**

143407, Московская область, г. Красногорск, бульвар Строителей, дом 1
тел. (498) 602-21-21; факс: (498) 602-21-68

E-mail: minecology@mosreg.ru

15.05.2026

25Исх-24509

Заместителю Главы Одинцовского
городского округа Московской
области – начальнику Управления
правового обеспечения
Администрации Одинцовского
городского округа

А.А. Тесля

Уважаемый Александр Александрович!

Министерство экологии и природопользования Московской области (далее – Министерство), рассмотрев Ваше обращение от 14.04.2026 № 136-01исх-9282Т по вопросу расположения в зонах с особыми условиями использования территории, наличия водного объекта, а также возможности реализации на торгах земельного участка площадью 2400 кв.м, с кадастровым номером 50:20:0041508:987, категория земель – земли населенных пунктов, вид разрешенного использования – для индивидуального жилищного строительства, расположенного по адресу: 143021, Московская область, г.о. Одинцовский, д. Назарьево, для дальнейшего его использования, в том числе осуществления строительства на данном земельном участке, сообщает.

В соответствии с картографическими материалами информационной системы обеспечения градостроительной деятельности Московской области испрашиваемый земельный участок расположен вне границ водных объектов, береговых полос, прибрежных защитных полос и водоохраных зон.

Между тем, факт наличия (отсутствия) на территории земельных участков береговых линий (границ водных объектов), границ водоохраных зон, прибрежных защитных полос, акваторий водных объектов, а также их гидравлической связи

с иными водными объектами, определяется по итогам проведения обследования специализированной организацией, обладающей лицензией Росгидромета на осуществление деятельности в области гидрометеорологии и в смежных с ней областях, включающей определение гидрологических характеристик окружающей среды, инженерно-геодезических изысканий и иных обследований.

Министерство в соответствии с положением, утвержденным постановлением Правительства Московской области от 26.04.2013 № 277/12, осуществляет полномочия в области принятия решений по установлению, изменению, прекращению существования зон санитарной охраны (далее - ЗСО) источников питьевого и хозяйственно-бытового водоснабжения в соответствии с законодательством Российской Федерации.

Министерством ЗСО подземных источников питьевого и хозяйственно-бытового водоснабжения, расположенных в границах образуемого земельного участка, не устанавливались.

Вместе с тем, отсутствие установленных ЗСО не свидетельствует об отсутствии вблизи испрашиваемой территории источников питьевого и хозяйственно-бытового водоснабжения.

Согласно СанПиН 2.1.4.1110-02 отсутствие установленных ЗСО не является основанием для освобождения владельцев водопровода, владельцев объектов, расположенных в границах ЗСО, организаций, индивидуальных предпринимателей, а также граждан от выполнения требований, предъявляемых данными СанПиН 2.1.4.1110-02.

Достоверные сведения о наличии вблизи испрашиваемой территории ЗСО источников питьевого и хозяйственно-бытового водоснабжения содержатся в санитарно-эпидемиологических заключениях о соответствии проектов ЗСО источников водоснабжения требованиям СанПиН 2.1.4.1110-02 и находятся в распоряжении Управления Роспотребнадзора по Московской области. Информация о выданных Управлением Роспотребнадзора по Московской области санитарно-эпидемиологических заключениях на проекты ЗСО источников питьевого и хозяйственно-бытового водоснабжения размещена на официальном сайте Роспотребнадзора (<http://fp.crc.ru/>) в разделе «Реестр санитарно-эпидемиологических заключений на проектную документацию».

В соответствии с решением Исполнительных комитетов Московского областного и Московского городского Советов народных депутатов от 17.04.1980 № 500-1143 «Об утверждении проекта установления красных линий границ зоны санитарной охраны источников водоснабжения г. Москвы в границах ЛПЗП» (далее – Решение № 500-1143) земельный участок расположен во втором поясе ЗСО источников питьевого водоснабжения города Москвы.

Во втором поясе запрещается такое использование территории или источников водоснабжения, которое может вызвать качественное или количественное ухудшение последних.

В соответствии с постановлением Главного государственного санитарного врача Российской Федерации от 30.04.2010 № 45 «Об утверждении СП 2.1.4.2625-10 «Зоны санитарной охраны источников питьевого водоснабжения г. Москвы» (далее – СП 2.1.4.2625-10), исходя из расположения территории в пределах 500 м от р. Вяземка, притока первого порядка р. Москвы – источника питьевого водоснабжения г. Москвы, земельный участок расположен в границах второго пояса ЗСО источников питьевого водоснабжения г. Москвы.

В границы 100 метровой зоны от уреза воды испрашиваемый земельный участок не входит и на него не распространяется действие ограничений п. 4.4.4. СП 2.1.4.2625-10.

Определение границ второго пояса ЗСО источников питьевого и хозяйственно-бытового водоснабжения города Москвы производится с учетом требований, предусмотренных частью 3.4. СП 2.1.4.2625-10.

Согласно п. 4.4.2. СП 2.1.4.2625-10 при разработке проектов региональной планировки, генпланов поселений, предоставлении земельных участков для нового строительства жилых, промышленных и сельскохозяйственных объектов, а также при реконструкции существующих объектов в пределах территории ЗСО следует учитывать ограничения плотности застройки и заселения, а также повышение уровня благоустройства поселений с целью предотвращения отрицательного влияния на качество воды источников питьевого водоснабжения.

В соответствии с п. 4.4.7. СП 2.1.4.2625-10 санитарный режим поселений на территории второго пояса ЗСО станций водоподготовки и гидроузлов должен соответствовать требованиям санитарных правил. Города и поселки должны иметь системы городской канализации с блоками механической, биологической и третичной очистки городских сточных вод, а также системы ливневой канализации с отводом стоков на очистные сооружения.

Дополнительные ограничения указаны в п. 4.4.5 - 4.4.6, 4.4.8 – 4.4.10 СП 2.1.4.2625-10.

Подлинное установление факта расположения испрашиваемой территории в границах ЗСО в соответствии с СП 2.1.4.2625-10, возможно после установления таких границ распорядительным документом Министерства.

Первый заместитель министра
экологии и природопользования
Московской области

В.А. Тюрин

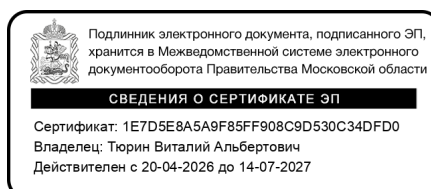

Исп. С.Н. Краснова
8 (498) 602 27 08 (доб. 56901)

Градостроительный план земельного участка №

Р Ф - 5 0 - 3 - 6 8 - 0 - 0 0 - 2 0 2 6 - 1 9 2 5 9 - 0

Градостроительный план земельного участка подготовлен на основании

заявления администрации Одинцовского городского округа Московской области

от 11 марта 2026 г. № P001-7362282116-108391037

(реквизиты заявления правообладателя земельного участка, иного лица в случаях, предусмотренных частями 1.1 и 1.2 статьи 57.3 Градостроительного кодекса Российской Федерации, с указанием Ф.И.О. заявителя – физического лица, либо реквизиты заявления и наименование заявителя – юридического лица о выдаче градостроительного плана земельного участка)

Местонахождение земельного участка

Московская область

(субъект Российской Федерации)

Одинцовский городской округ

(муниципальный район или городской округ)

(поселение)

Описание границ земельного участка (образуемого земельного участка):

Обозначение (номер) характерной точки	Перечень координат характерных точек в системе координат, используемой для ведения Единого государственного реестра недвижимости	
	X	Y
1	460711.21	2158790.80
2	460708.27	2158818.50
3	460672.56	2158813.97
4	460669.58	2158813.60
5	460627.24	2158808.23
6	460623.45	2158807.75
7	460637.31	2158777.51

Кадастровый номер земельного участка (при наличии) или в случаях, предусмотренных частями 1.1 и 1.2 статьи 57.3 Градостроительного кодекса Российской Федерации, условный номер образуемого земельного участка на основании утвержденных проекта межевания территории и (или) схемы расположения земельного участка или земельных участков на кадастровом плане территории

50:20:0041508:987

Площадь земельного участка

2 400 кв. м

Информация о расположенных в границах земельного участка объектах капитального строительства

Объекты капитального строительства отсутствуют

Информация о границах зоны планируемого размещения объекта капитального строительства в соответствии с утвержденным проектом планировки территории (при наличии)

Проект планировки территории не утвержден

Обозначение (номер) характерной точки	Перечень координат характерных точек в системе координат, используемой для ведения Единого государственного реестра недвижимости
---------------------------------------	--

	X	Y
-	-	-

Реквизиты проекта планировки территории и (или) проекта межевания территории в случае, если земельный участок расположен в границах территории, в отношении которой утверждены проект планировки территории и (или) проект межевания территории

Документация по планировке территории не утверждена

(указывается в случае, если земельный участок расположен в границах территории, в отношении которой утверждены проект планировки территории и (или) проект межевания территории)

Информация о расположении земельного участка в границах территории, в отношении которой принято решение о комплексном развитии территории и (или) заключен договор о комплексном развитии территории

-

(указывается в случае, если земельный участок расположен в границах территории, в отношении которой принято решение о комплексном развитии территории и (или) заключен договор о комплексном развитии территории)

Градостроительный план подготовлен

Комитетом по архитектуре и градостроительству Московской области

(Ф.И.О., должность уполномоченного лица, наименование органа)

М.П. _____ / ***Завражин К.А.*** /
 (при наличии) (подпись) (расшифровка подписи)

Дата выдачи _____ 30.03.2026 _____
 (ДД.ММ.ГГГГ.)



**ДОКУМЕНТ ПОДПИСАН
 ЭЛЕКТРОННОЙ ПОДПИСЬЮ**

Сертификат: 008В 172С 1561 26ВА 81F1 С09Е DEEA FF68 87
 Владелец: Завражин Кирилл Александрович
 Действителен с: 22.08.2025 по 15.11.2026

1. Чертеж градостроительного плана земельного участка

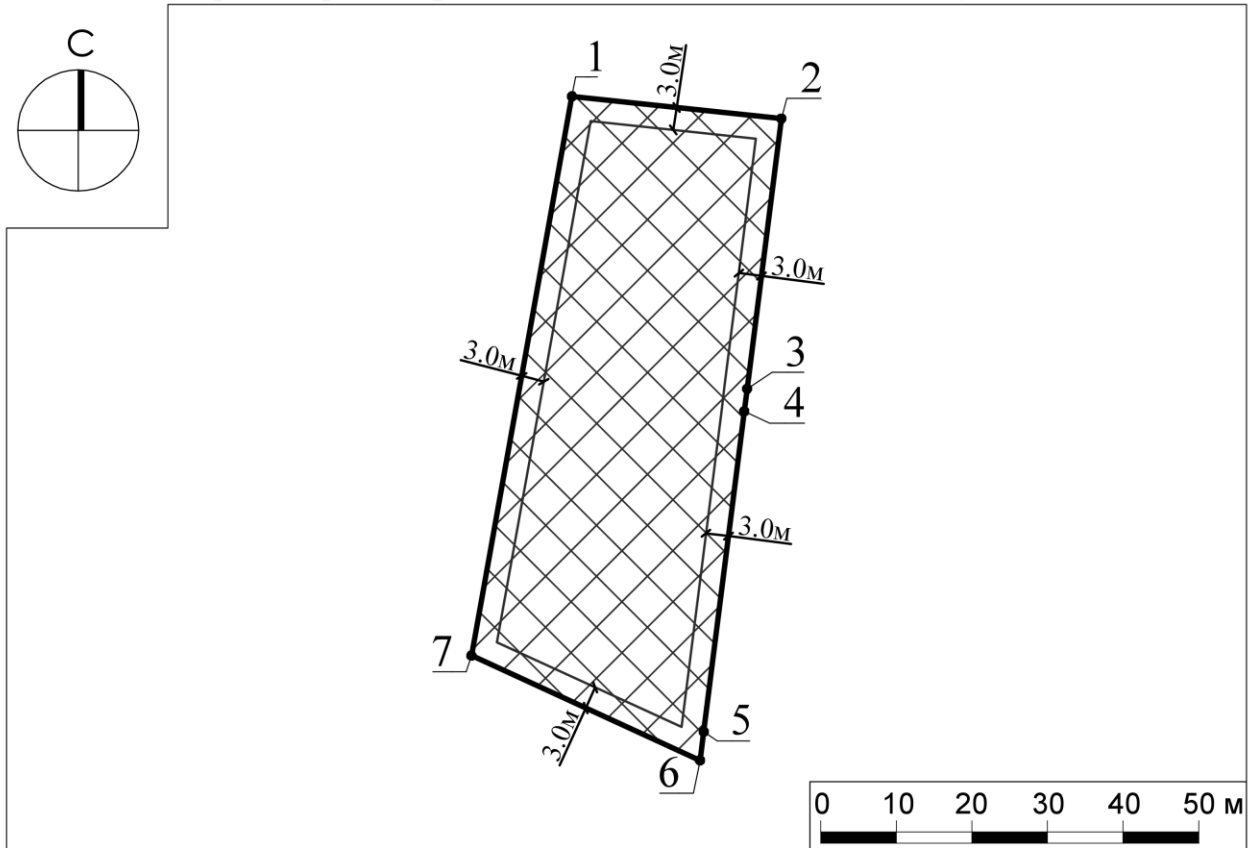

Условные обозначения



граница земельного участка

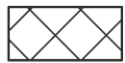

границы зон, в пределах которых разрешается строительство объектов капитального строительства, подлежат уточнению с учетом требований нормативных правовых актов по установлению зон санитарной охраны источников питьевого водоснабжения¹

Земельный участок полностью расположен в территории, в границах которой предусматриваются требования к архитектурно-градостроительному облику объектов капитального строительства (Тип 1).²



1
номер поворотной точки границ земельного участка

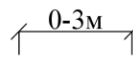

минимальные отступы от границ земельного участка, в пределах которых разрешается строительство объектов капитального строительства (согласно видам разрешенного использования)²

ДОКУМЕНТ ПОДПИСАН
ЭЛЕКТРОННОЙ ПОДПИСЬЮ
Сертификат:
5E70 8743 4D6A 369E 976B 5896 09B2 0FED
Владелец: Шевченко Марина Вадимовна
Действителен: с 06.05.2025 г. по 30.07.2026 г.

Должность	Ф.И.О.	Подпись	Дата				
Зам. ген. дир.	Шевченко М.В.			Московская область, Одинцовский городской округ			
Гл. аналитик	Кудряшова А.И.						
				Градостроительный план земельного участка	Стадия	Лист	Листов
						1	3
				Чертеж градостроительного плана	 Основан в 1971		

1. Чертеж градостроительного плана земельного участка

Градостроительный план земельного участка выдается в целях обеспечения информацией, необходимой для архитектурно-строительного проектирования, строительства, реконструкции объектов капитального строительства в границах земельного участка.

Площадь земельного участка 2 400 кв.м.

1. Чертеж градостроительного плана земельного участка разработан при отсутствии топографической съемки.
2. Чертеж градостроительного плана земельного участка разработан в марте 2026 года ГБУ МО "Мособлгеотрест".
3. Точка подключения (технологического присоединения) объектов капитального строительства к сетям тепло-, водоснабжения и водоотведения согласно информации о технических условиях эксплуатирующих организаций.

Выполнено в М 1:1000.

Должность	Ф.И.О.	Подпись	Дата				
Зам. ген. дир.	Шевченко М.В.			Московская область, Одинцовский городской округ			
Гл. аналитик	Кудряшова А.И.						
				Градостроительный план земельного участка	Стадия	Лист	Листов
						2	3
				Чертеж градостроительного плана	 МОСОБЛГЕОТРЕСТ Основан в 1971		

**Схема расположения земельного участка
в окружении смежно расположенных земельных участков
(Ситуационный план)**



Условные обозначения

- граница рассматриваемого участка
- границы смежных участков

Должность	Ф.И.О.	Подпись	Дата				
Зам. ген. дир.	Шевченко М.В.			Московская область, Одинцовский городской округ			
Гл. аналитик	Кудряшова А.И.						
				Градостроительный план земельного участка	Стадия	Лист	Листов
					З	З	
				Ситуационный план	 <small>Основан в 1971</small>		

2. Информация о градостроительном регламенте либо требованиях к назначению, параметрам и размещению объекта капитального строительства на земельном участке, на который действие градостроительного регламента не распространяется или для которого градостроительный регламент не устанавливается

Земельный участок расположен в территориальной зоне: Ж-2 - зона застройки индивидуальными и блокированными жилыми домами. Зона застройки индивидуальными и блокированными жилыми домами Ж-2 установлена для обеспечения формирования жилых районов из отдельно стоящих индивидуальных жилых домов и блокированных жилых домов. В состав зоны Ж-2 могут включаться территории, предназначенные для ведения садоводства.

Градостроительный регламент территориальной зоны должен применяться в части, не противоречащей утвержденным режимам зон охраны объектов культурного наследия.

Градостроительный регламент территориальной зоны должен применяться с учетом требований СП 2.1.4.2625-10 "Зоны санитарной охраны источников питьевого водоснабжения г. Москвы" (утв. постановлением Главного государственного санитарного врача РФ от 30.04.2010 № 45), Решением Исполнительных Комитетов Московского городского и областного советов народных депутатов от 17.04.1980 г. № 500-1143 "Об утверждении проекта установления красных линий границ зон санитарной охраны источников водоснабжения г. Москвы в границах ЛПЗП", Картой ЗОУИТ в части ЗСО.

Предельные параметры определяются в соответствии с режимом зоны охраны объекта культурного наследия.

Установлен градостроительный регламент.

2.1. Реквизиты акта органа государственной власти субъекта Российской Федерации, органа местного самоуправления, содержащего градостроительный регламент либо реквизиты акта федерального органа государственной власти, органа государственной власти субъекта Российской Федерации, органа местного самоуправления, иной организации, определяющего, в соответствии с федеральными законами, порядок использования земельного участка, на который действие градостроительного регламента не распространяется или для которого градостроительный регламент не устанавливается

Правила землепользования и застройки территории (части территории) Одинцовского городского округа Московской области утверждены постановлением Администрации Одинцовского городского округа Московской области от 28.09.2021 г. № 3471 "Об утверждении Правил землепользования и застройки территории (части территории) Одинцовского городского округа Московской области" (в редакциях постановлений Администрации Одинцовского городского округа Московской области от 30.12.2025 г. № 8586, №8587, №8588).

2.2. Информация о видах разрешенного использования земельного участка
основные виды разрешенного использования земельного участка:

- для индивидуального жилищного строительства 2.1*;
- для ведения личного подсобного хозяйства (приусадебный земельный участок) 2.2*;
- коммунальное обслуживание 3.1;
- предоставление коммунальных услуг 3.1.1;
- административные здания организаций, обеспечивающих предоставление коммунальных услуг 3.1.2;
- дошкольное, начальное и среднее общее образование 3.5.1;
- площадки для занятий спортом 5.1.3;
- оборудованные площадки для занятий спортом 5.1.4;
- связь 6.8;
- автомобильный транспорт 7.2;

- *обеспечение внутреннего правопорядка 8.3;*
- *историко-культурная деятельность 9.3;*
- *водные объекты 11.0;*
- *земельные участки (территории) общего пользования 12.0;*
- *улично-дорожная сеть 12.0.1;*
- *благоустройство территории 12.0.2;*
- *земельные участки общего назначения 13.0;*
- *ведение огородничества 13.1;*
- *ведение садоводства 13.2*;*
- *земельные участки, входящие в состав общего имущества собственников индивидуальных жилых домов в малоэтажном жилом комплексе 14.0;*

условно разрешенные виды использования земельного участка:

- *блокированная жилая застройка 2.3;*
- *оказание услуг связи 3.2.3;*
- *бытовое обслуживание 3.3;*
- *амбулаторно-поликлиническое обслуживание 3.4.1;*
- *объекты культурно-досуговой деятельности 3.6.1;*
- *обеспечение деятельности в области гидрометеорологии и смежных с ней областях 3.9.1;*
- *спорт 5.1;*
- *трубопроводный транспорт 7.5;*

вспомогательные виды разрешенного использования земельного участка:

- *коммунальное обслуживание 3.1;*
- *связь 6.8;*
- *обеспечение внутреннего правопорядка 8.3.*

** - Земельный участок предназначен для возведения одного жилого дома (садового дома), а также размещения вспомогательных построек, необходимых для обслуживания, а именно гаражей, вспомогательных и хозяйственных построек (максимальный процент застройки вспомогательными постройками – не более 10% от площади земельного участка дополнительно к максимальному проценту застройки жилым домом (садовым домом).*

2.3. Предельные (минимальные и (или) максимальные) размеры земельного участка и предельные параметры разрешенного строительства, реконструкции объекта капитального строительства, установленные градостроительным регламентом для территориальной зоны, в которой расположен земельный участок:

Предельные (минимальные и (или) максимальные) размеры земельных участков, в том числе их площадь			Минимальные отступы от границ земельного участка в целях определения мест допустимого размещения зданий, строений, сооружений, за пределами которых запрещено строительство зданий, строений, сооружений	Предельное количество этажей и (или) предельная высота зданий, строений, сооружений	Максимальный процент застройки в границах земельного участка, определяемый как отношение суммарной площади земельного участка, которая может быть застроена, ко всей площади земельного участка	Требования к архитектурным решениям объектов капитального строительства, расположенным в границах территории исторического поселения федерального или регионального значения	Иные показатели
Длина, м	Ширина, м	Площадь, м ² или га					
1	2	3	4	5	6	7	8
-	-	-	-	3(-) ³	-	-	-

Основные виды разрешенного использования:

№ п/п	Наименование ВРИ	Код (числовое обозначение ВРИ)	Предельные размеры земельных участков (кв. м)		Максимальный процент застройки, в том числе в зависимости от количества надземных этажей	Минимальные отступы от границ земельного участка (м)	Требования к архитектурно-градостроительному облику*** ⁴
			min	max			
1	<i>Для индивидуального жилищного строительства</i>	2.1*	600	500 000	1 эт. – 30% 2 эт. – 25% 3 эт. – 20%	3	<i>Не подлежат установлению</i>
2	<i>Для ведения личного подсобного хозяйства (приусадебный земельный участок)</i>	2.2*	500	500 000	1 эт. – 30% 2 эт. – 25% 3 эт. – 20%	3	<i>Не подлежат установлению</i>
3	<i>Коммунальное обслуживание</i>	3.1	30	100 000	75%	3	<i>Устанавливаются (ст. 43 настоящих Правил)</i>
4	<i>Предоставление коммунальных услуг</i>	3.1.1	30	10 000	75%	3	<i>Не подлежат установлению</i>
5	<i>Административные здания организаций, обеспечивающих предоставление коммунальных услуг</i>	3.1.2	30	100 000	75%	3	<i>Устанавливаются (ст. 43 настоящих Правил)</i>

6	Дошкольное, начальное и среднее общее образование	3.5.1	Не подлежат установлению			3	Устанавливаются (ст. 43 настоящих Правил)
7	Площадки для занятий спортом	5.1.3	50	100 000	75%	3	Не подлежат установлению
8	Оборудованные площадки для занятий спортом	5.1.4	50	100 000	75%	3	Не подлежат установлению
9	Связь	6.8	Не подлежат установлению				Не подлежат установлению
10	Автомобильный транспорт	7.2	Не распространяется				Не подлежат установлению
11	Обеспечение внутреннего правопорядка	8.3	Не подлежат установлению				Не подлежат установлению
12	Историко-культурная деятельность	9.3	Не распространяется				Не подлежат установлению
13	Водные объекты	11.0	Не подлежат установлению				Не подлежат установлению
14	Земельные участки (территории) общего пользования	12.0	Не распространяется				Не подлежат установлению
15	Улично-дорожная сеть	12.0.1	Не подлежат установлению				Не подлежат установлению
16	Благоустройство территории	12.0.2	Не подлежат установлению				Не подлежат установлению
17	Земельные участки общего назначения	13.0	Не подлежат установлению				Не подлежат установлению
18	Ведение огородничества	13.1	200	450	0%	Не подлежат установлению	Не подлежат установлению
19	Ведение садоводства	13.2*	600	500 000	1 эт. – 30% 2 эт. – 25% 3 эт. – 20%	3	Не подлежат установлению
20	Земельные участки, входящие в состав общего имущества собственников индивидуальных жилых домов в малоэтажном жилом комплексе	14.0	Не подлежат установлению				Не подлежат установлению

Условно разрешенные виды использования:

№ п/п	Наименование ВРИ	Код (числовое обозначение ВРИ)	Предельные размеры земельных участков (кв. м)		Максимальный процент застройки, в том числе в зависимости от количества надземных этажей	Минимальные отступы от границ земельного участка (м)	Требования к архитектурно-градостроительному облику*** 4
			min	max			
1	<i>Блокированная жилая застройка</i>	2.3	200	500 000	1 эт. - 59,0% 2 эт. - 50,8% 3 эт. - 44,1%	3 (0**)	<i>Устанавливаются (ст. 43 настоящих Правил)</i>
2	<i>Оказание услуг связи</i>	3.2.3	500	100 000	60%	3	<i>Устанавливаются (ст. 43 настоящих Правил)</i>
3	<i>Бытовое обслуживание</i>	3.3	200	<i>Не подлежат установлению</i>	60%	3	<i>Устанавливаются (ст. 43 настоящих Правил)</i>
4	<i>Амбулаторно-поликлиническое обслуживание</i>	3.4.1	500	10 000	60%	3	<i>Устанавливаются (ст. 43 настоящих Правил)</i>
5	<i>Объекты культурно-досуговой деятельности</i>	3.6.1	500	100 000	50%	3	<i>Устанавливаются (ст. 43 настоящих Правил)</i>
6	<i>Обеспечение деятельности в области гидрометеорологии и смежных с ней областях</i>	3.9.1	<i>Не подлежат установлению</i>				<i>Не подлежат установлению</i>
7	<i>Спорт</i>	5.1	1 000	100 000	75%	3	<i>Устанавливаются (ст. 43 настоящих Правил)</i>
8	<i>Трубопроводный транспорт</i>	7.5	<i>Не распространяется</i>				<i>Не подлежат установлению</i>

* - Земельный участок предназначен для возведения одного жилого дома (садового дома), а также размещения вспомогательных построек, необходимых для обслуживания, а именно гаражей, вспомогательных и хозяйственных построек (максимальный процент застройки вспомогательными постройками – не более 10% от площади земельного участка дополнительно к максимальному проценту застройки жилым домом (садовым домом).

** - Минимальные отступы от границ земельного участка (м) устанавливаются в соответствии с ч. 13 ст. 11 настоящих Правил.

*** - Требования к архитектурно-градостроительному облику распространяются на объекты капитального строительства и территории, полностью или частично размещаемые в пределах частей земельных участков, расположенных в границах территорий (Тип 1, Тип 2), в соответствии с картой градостроительного зонирования с установлением территорий, в границах которых предусматриваются требования к архитектурно-градостроительному облику объектов капитального строительства.

Иные показатели по параметрам застройки зоны Ж-2: территории объектов обслуживания населения; требования и параметры по временному хранению индивидуальных транспортных средств, размещению гаражей и открытых автостоянок, требования и параметры к доле озелененной территории земельных участков, регламентируются и устанавливаются нормативами градостроительного проектирования.

Не допускается размещение вспомогательных строений (за исключением гаража) перед основным строением со стороны улиц и проездов. Установка и реконструкция ограждений (заборов) должна производиться в соответствии с требованиями статьи 27 Закона Московской

области от 30.12.2014 № 191/2014-ОЗ "О регулировании дополнительных вопросов в сфере благоустройства в Московской области".

2.4. Требования к назначению, параметрам и размещению объекта капитального строительства на земельном участке, на который действие градостроительного регламента не распространяется или для которого градостроительный регламент не устанавливается (за исключением случая, предусмотренного пунктом 7.1 части 3 статьи 57.3 Градостроительного кодекса Российской Федерации):

Причины отнесения земельного участка к виду земельного участка, на который действие градостроительного регламента не распространяется или для которого градостроительный регламент не устанавливается	Реквизиты акта, регулирующего использование земельного участка	Требования к использованию земельного участка	Требования к параметрам объекта капитального строительства			Требования к размещению объектов капитального строительства	
			Предельное количество этажей и (или) предельная высота зданий, строений, сооружений	Максимальный процент застройки в границах земельного участка, определяемый как отношение суммарной площади земельного участка, которая может быть застроена, ко всей площади земельного участка	Иные требования к параметрам объекта капитального строительства	Минимальные отступы от границ земельного участка в целях определения мест допустимого размещения зданий, строений, сооружений, за пределами которых запрещено строительство зданий, строений, сооружений	Иные требования к размещению объектов капитального строительства
1	2	3	4	5	6	7	8
-	-	-	-	-	-	-	-

2.5. Предельные параметры разрешенного строительства, реконструкции объекта капитального строительства, установленные положением об особо охраняемых природных территориях, в случае выдачи градостроительного плана земельного участка в отношении земельного участка, расположенного в границах особо охраняемой природной территории:

Причины отнесения земельного участка к виду земельного участка для которого градостроительный регламент не устанавливается	Реквизиты Положения об особо охраняемой природной территории	Реквизиты утвержденной документации по планировке территории	Зонирование особо охраняемой природной территории (нет)							
			Функциональная зона	Виды разрешенного использования земельного участка		Требования к параметрам объекта капитального строительства			Требования к размещению объектов капитального строительства	
				Основные виды разрешенного использования	Вспомогательные виды разрешенного использования	Предельное количество этажей и (или) предельная высота зданий, строений, сооружений	Максимальный процент застройки в границах земельного участка, определяемый как отношение суммарной площади земельного участка, которая может быть застроена, ко всей площади земельного участка	Иные требования к параметрам объекта капитального строительства	Минимальные отступы от границ земельного участка в целях определения мест допустимого размещения зданий, строений, сооружений, за пределами которых запрещено строительство зданий, строений, сооружений	Иные требования к размещению объектов капитального строительства
1	2	3	4	5	6	7	8	9	10	11
-	-	-	-	-	-	-	-	-	-	-
1	2	3	4	5	6	7	8	9	10	11

5. Информация об ограничениях использования земельного участка, в том числе, если земельный участок полностью или частично расположен в границах зон с особыми условиями использования территорий

Земельный участок расположен во 2-м поясе зоны санитарной охраны источников питьевого водоснабжения г. Москвы.⁵

Во втором поясе запрещается такое использование территории или источников водоснабжения, которое может вызвать качественное или количественное ухудшение последних.⁵

Расположение земельного участка в зоне санитарной охраны источников питьевого водоснабжения подлежит уточнению с учетом нормативных правовых актов по установлению зон санитарной охраны источников питьевого водоснабжения. Ограничения использования земельного участка в границах зон санитарной охраны источников питьевого водоснабжения определены нормативными правовыми актами по установлению зон санитарной охраны источников питьевого водоснабжения.⁶

Земельный участок полностью расположен в границах полос воздушных подходов аэродрома Кубинка.^{7}*

Информация о получении согласования при строительстве/реконструкции объектов капитального строительства, в том числе с учетом указанных в настоящем разделе ограничений, направляется к настоящему градостроительному плану земельного участка дополнительно.

6. Информация о границах зон с особыми условиями использования территорий, если земельный участок полностью или частично расположен в границах таких зон:

Наименование зоны с особыми условиями использования территории с указанием объекта, в отношении которого установлена такая зона	Перечень координат характерных точек в системе координат, используемой для ведения Единого государственного реестра недвижимости		
	Обозначение (номер) характерной точки	X	Y
1	2	3	4
<i>2-ой пояс зоны санитарной охраны источников питьевого водоснабжения г. Москвы</i>	-	-	-
<i>Полосы воздушных подходов аэродрома Кубинка</i>	-	-	-

7. Информация о границах публичных сервитутов

Информация отсутствует

Обозначение (номер) характерной точки	Перечень координат характерных точек в системе координат, используемой для ведения Единого государственного реестра недвижимости	
	X	Y
-	-	-

8. Номер и (или) наименование элемента планировочной структуры, в границах которого расположен земельный участок

Приказ Министерства строительства и жилищно-коммунального хозяйства Российской Федерации от 25 апреля 2017 г. № 738/пр "Об утверждении видов элементов планировочной структуры". Одинцовский городской округ, 50:20:0041508

9. Информация о возможности подключения (технологического присоединения) объектов капитального строительства к сетям инженерно-технического обеспечения (за исключением сетей электроснабжения), определяемая с учетом программ комплексного развития систем коммунальной инфраструктуры поселения, муниципального округа, городского округа (при их наличии), в состав которой входят сведения о максимальной нагрузке в возможных точках подключения (технологического присоединения) к таким сетям, а также сведения об организации, представившей данную информацию

Информацию о технических условиях см. приложение

10. Реквизиты нормативных правовых актов субъекта Российской Федерации, муниципальных правовых актов, устанавливающих требования к благоустройству территории

Закон Московской области от 30.12.2014 г. № 191/2014-ОЗ "О регулировании дополнительных вопросов в сфере благоустройства в Московской области"

11. Информация о красных линиях: _____ -

Обозначение (номер) характерной точки	Перечень координат характерных точек в системе координат, используемой для ведения Единого государственного реестра недвижимости	
	X	Y
-	-	-

12. Информация о требованиях к архитектурно-градостроительному облику объекта капитального строительства:

№	Требования к архитектурно-градостроительному облику объекта капитального строительства	Показатель
1	2	3
1	<i>Устанавливаются ст. 43 утвержденных правил землепользования и застройки территории</i>	<i>Устанавливаются ст. 43 утвержденных правил землепользования и застройки территории</i>

¹ - Решение Исполкома Моссовета и Мособлисполкома от 17.04.1980 г. № 500-1143 "Об утверждении проекта установления красных линий границ зон санитарной охраны источников водоснабжения г. Москвы в границах ЛПЗП"; Постановление Главного государственного санитарного врача РФ от 14.03.2002 г. № 10 "О введении в действие санитарных правил и норм "Зоны санитарной охраны источников водоснабжения и водопроводов питьевого назначения. СанПиН 2.1.4.1110-02"; СП 2.1.4.2625-10 "Зоны санитарной охраны источников питьевого водоснабжения г. Москвы" (утв. постановлением Главного государственного санитарного врача РФ от 30.04.2010 г. № 45).

² - Правила землепользования и застройки территории (части территории) Одинцовского городского округа Московской области, утвержденные постановлением Администрации Одинцовского городского округа Московской области от 28.09.2021 г. № 3471 "Об утверждении Правил землепользования и застройки территории (части территории) Одинцовского городского округа Московской области" (в редакциях постановлений Администрации Одинцовского городского округа Московской области от 30.12.2025 г. № 8586, № 8587, № 8588).

³ - Предельное количество этажей включает все надземные этажи.

⁴ - Информация из текста Правил землепользования и застройки территории (части территории) Одинцовского городского округа Московской области, утвержденных постановлением Администрации Одинцовского городского округа Московской области от 28.09.2021 г. № 3471 (в редакциях постановлений Администрации Одинцовского городского округа Московской области от 30.12.2025 г. № 8586, № 8587, № 8588).

⁵ - Решение Исполкома Моссовета и Мособлисполкома от 17.04.1980 г. № 500-1143 "Об утверждении проекта установления красных линий границ зон санитарной охраны источников водоснабжения г. Москвы в границах ЛПЗП".

⁶ - Постановление Главного государственного санитарного врача РФ от 14.03.2002 г. № 10 "О введении в действие санитарных правил и норм "Зоны санитарной охраны источников водоснабжения и водопроводов питьевого назначения. СанПиН 2.1.4.1110-02"; СП 2.1.4.2625-10 "Зоны санитарной охраны источников питьевого водоснабжения г. Москвы" (утв. постановлением Главного государственного санитарного врача РФ от 30.04.2010 г. № 45).

⁷ - Карта (схема) границ полос воздушных подходов аэродрома Кубинка, утвержденная командующим военно-воздушными силами - заместителем главнокомандующего Воздушно-космическими силами, генерал-лейтенантом С. Кобылашем (письмо Минобороны России от 22.11.2024 г. № 607/9/12195).

* - Приведено в информационных целях, подлежит учету при проектировании.

Приложения

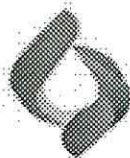

ОДИНЦОВСКАЯ ТЕПЛОСЕТЬ

Акционерное общество «Одинцовская теплосеть»

143002, Московская область, г. Одинцово, ул. Южная, д. 4, телефон +7 (495) 150-15-33, E-mail: teploset@odtn.ru
ИНН/КПП: 5032199740/503201001, ОГРН 1055032325542, ОКПО 13155719

ИНФОРМАЦИЯ О ВОЗМОЖНОСТИ ПОДКЛЮЧЕНИЯ

(технологического присоединения) объекта капитального строительства к сетям инженерно-технического обеспечения

РЕСУРСОСНАБЖАЮЩАЯ ОРГАНИЗАЦИЯ	
Тип сети	Теплоснабжение
Номер	№728/тс/2026 гпзу
Дата выдачи	11-03-2026
Наименование РСО	АО «Одинцовская теплосеть»
ИНН РСО	5032199740
Адрес РСО	143002 МО, г.Одинцово ул.Южная дом 4 а/я 50
ИНФОРМАЦИЯ О ЗАЯВКЕ	
Наименование	АДМИНИСТРАЦИЯ ОДИНЦОВСКОГО ГОРОДСКОГО ОКРУГА МОСКОВСКОЙ ОБЛАСТИ
ИНН	
Дата заявки	11-03-2026
Номер заявки	828740/2264046
Номер заявления	P001-7362282116-108391037
ИНФОРМАЦИЯ ОБ ОБЪЕКТЕ	
Кадастровый номер земельного участка	50:20:0041508:987
Адрес земельного участка	143021, Московская область, г.о. Одинцовский, д/л. Назарьево
Назначение объекта	stroitelstvo
ИНФОРМАЦИЯ ПО ПОДКЛЮЧЕНИЮ ОБЪЕКТА	
Сведения о наличии или об отсутствии технической возможности подключения	Отсутствует
Сведения о максимальной нагрузке в возможных точках подключения (технологического присоединения)	Отсутствует техническая возможность

Прочие условия:

1. Подключение к системам теплоснабжения осуществляется в следующем порядке:
 1. направление исполнителю заявки на заключение договора о подключении;
 2. заключение договора о подключении;
 3. выполнение сторонами договора о подключении мероприятий по подключению, предусмотренных условиями договора о подключении;
 4. составление акта о готовности;
 5. получение заявителем временного разрешения органа федерального государственного энергетического надзора для проведения испытаний и пусконаладочных работ в отношении подключаемых объектов теплоснабжения и (или) теплопотребляющих установок;
 6. подача тепловой энергии и теплоносителя на объект заявителя на время проведения пусконаладочных работ и комплексного опробования;
 7. составление акта о подключении.
2. Обязательства организации, предоставившей информацию о возможности подключения, прекращаются, если заявитель в течение 4 месяцев с даты выдачи указанной информации не подаст заявку на заключение договора о подключении.
3. В случае осуществления самовольного подключения (тех. присоединения) к сетям тепло-, водоснабжения и водоотведения заявитель может быть привлечен к ответственности в соответствии со статьями 7.19 и 7.20 КоАП РФ.
4. Информацию о плате за подключение можно уточнить на сайте <https://krc.mosreg.ru/> в разделе: Документы/Нормотворчество/Распоряжения.
5. Нахождение объекта вне радиуса эффективного теплоснабжения, предоставление недостоверных сведений и (или) документов является основанием для отказа в выдаче информации о возможности подключения объекта капитального строительства.

Начальник отдела технологических присоединений

Марченкова Ю.В.



ОДИНЦОВСКАЯ ТЕПЛОСЕТЬ

Акционерное общество «Одинцовская теплосеть»

143002, Московская область, г. Одинцово, ул. Южная, д. 4, телефон +7 (495) 150-15-33, E-mail: teploset@odtn.ru
ИНН/КПП 5032199740/503201001, ОГРН 1055032325542, ОКПО 13156719

ИНФОРМАЦИЯ О ВОЗМОЖНОСТИ ПОДКЛЮЧЕНИЯ

(технологического присоединения) объекта капитального строительства к сетям инженерно-технического обеспечения

РЕСУРСОСНАБЖАЮЩАЯ ОРГАНИЗАЦИЯ	
Тип сети	Водоотведение
Номер	№763/во/2026 гпзу
Дата выдачи	11-03-2026
Наименование РСО	АО «Одинцовская теплосеть»
ИНН РСО	5032199740
Адрес РСО	143002 МО, г.Одинцово ул.Южная дом 4 а/я 50
ИНФОРМАЦИЯ О ЗАЯВКЕ	
Наименование	АДМИНИСТРАЦИЯ ОДИНЦОВСКОГО ГОРОДСКОГО ОКРУГА МОСКОВСКОЙ ОБЛАСТИ
ИНН	
Дата заявки	11-03-2026
Номер заявки	828740/2264048
Номер заявления	P001-7362282116-108391037
ИНФОРМАЦИЯ ОБ ОБЪЕКТЕ	
Кадастровый номер земельного участка	50:20:0041508:987
Адрес земельного участка	143021, Московская область, г.о. Одинцовский, д\л. Назарьево
Назначение объекта	stroitelstvo
ИНФОРМАЦИЯ ПО ПОДКЛЮЧЕНИЮ ОБЪЕКТА	
Сведения о наличии или об отсутствии технической возможности подключения	Отсутствует
Сведения о максимальной нагрузке в возможных точках подключения (технологического присоединения)	Отсутствует техническая возможность
Срок, в течение которого правообладатель земельного участка может обратиться к исполнителю в целях заключения договора о подключении, предусматривающего предоставление ему подключаемой мощности (нагрузки) в пределах максимальной мощности (нагрузки) в возможных точках присоединения*	

* Срок не может составлять менее 3 месяцев со дня представления исполнителем информации о возможности подключения (технологического присоединения) объектов капитального строительства к централизованным системам горячего водоснабжения, холодного водоснабжения и (или) водоотведения.

Прочие условия:

1. Подключение к централизованным системам горячего водоснабжения, холодного водоснабжения и (или) водоотведения осуществляется в следующем порядке:
 1. направление исполнителю запроса о выдаче технических условий (при необходимости) и выдача таким лицам технических условий в случаях и в порядке, которые установлены Правилами;
 2. направление заявителем исполнителю заявления о подключении;
 3. заключение договора о подключении;
 4. выполнение сторонами договора о подключении мероприятий по подключению, предусмотренных условиями договора о подключении;
 5. выполнение мероприятий по подключению, предусмотренных договором о подключении;
 6. подписание заявителем и исполнителем акта о подключении.
2. В случае осуществления самовольного подключения (тех. присоединения) к сетям тепло-, водоснабжения и водоотведения заявитель может быть привлечен к ответственности в соответствии со статьями 7.19 и 7.20 КоАП РФ.
3. Информацию о плате за подключение можно уточнить на сайте <https://kts.mosreg.ru/> в разделе: Документы/Нормотворчество/Распоряжения.

Начальник отдела технологических присоединений

Марченкова Ю.В.



ОДИНЦОВСКАЯ ТЕПЛОСЕТЬ

Акционерное общество «Одинцовская теплосеть»

143002, Московская область, г. Одинцово, ул. Южная, д. 4, телефон +7 (495) 150-15-33, E-mail: teploset@odn.ru
ИНН/КПП: 5032199740/503201001, ОГРН 1055032325542, ОКПО 13156719

ИНФОРМАЦИЯ О ВОЗМОЖНОСТИ ПОДКЛЮЧЕНИЯ

(технологического присоединения) объекта капитального строительства к сетям инженерно-технического обеспечения

РЕСУРСОСНАБЖАЮЩАЯ ОРГАНИЗАЦИЯ	
Тип сети	Холодное водоснабжение
Номер	№763/вс/2026 гпзу
Дата выдачи	11-03-2026
Наименование РСО	АО «Одинцовская теплосеть»
ИНН РСО	5032199740
Адрес РСО	143002 МО, г.Одинцово ул.Южная дом 4 а/я 50
ИНФОРМАЦИЯ О ЗАЯВКЕ	
Наименование	АДМИНИСТРАЦИЯ ОДИНЦОВСКОГО ГОРОДСКОГО ОКРУГА МОСКОВСКОЙ ОБЛАСТИ
ИНН	
Дата заявки	11-03-2026
Номер заявки	828740/2264047
Номер заявления	P001-7362282116-108391037
ИНФОРМАЦИЯ ОБ ОБЪЕКТЕ	
Кадастровый номер земельного участка	50:20:0041508:987
Адрес земельного участка	143021, Московская область, г.о. Одинцовский, д\л. Назарьево
Назначение объекта	stroitelstvo
ИНФОРМАЦИЯ ПО ПОДКЛЮЧЕНИЮ ОБЪЕКТА	
Сведения о наличии или об отсутствии технической возможности подключения	Отсутствует
Сведения о максимальной нагрузке в возможных точках подключения (технологического присоединения)	Отсутствует техническая возможность
Срок, в течение которого правообладатель земельного участка может обратиться к исполнителю в целях заключения договора о подключении, предусматривающего предоставление ему подключаемой мощности (нагрузки) в пределах максимальной мощности (нагрузки) в возможных точках присоединения*	-

* Срок не может составлять менее 3 месяцев со дня представления исполнителем информации о возможности подключения (технологического присоединения) объектов капитального строительства к централизованным системам горячего водоснабжения, холодного водоснабжения и (или) водоотведения.

Прочие условия:

1. Подключение к централизованным системам горячего водоснабжения, холодного водоснабжения и (или) водоотведения осуществляется в следующем порядке:
 1. направление исполнителю запроса о выдаче технических условий (при необходимости) и выдача таким лицам технических условий в случаях и в порядке, которые установлены Правилами;
 2. направление заявителем исполнителю заявления о подключении;
 3. заключение договора о подключении;
 4. выполнение сторонами договора о подключении мероприятий по подключению, предусмотренных условиями договора о подключении;
 5. выполнение мероприятий по подключению, предусмотренных договором о подключении;
 6. подписание заявителем и исполнителем акта о подключении.
2. В случае осуществления самовольного подключения (тех. присоединения) к сетям тепло-, водоснабжения и водоотведения заявитель может быть привлечен к ответственности в соответствии со статьями 7.19 и 7.20 КоАП РФ.
3. Информацию о плате за подключение можно уточнить на сайте <https://krc.mosreg.ru/> в разделе: Документы/Нормотворчество/Распоряжения.

Начальник отдела технологических присоединений

Марченкова Ю.В.

ИНФОРМАЦИЯ О ВОЗМОЖНОСТИ ПОДКЛЮЧЕНИЯ

(технологического присоединения) объекта капитального строительства к сетям инженерно-технического обеспечения

РЕСУРСОСНАБЖАЮЩАЯ ОРГАНИЗАЦИЯ	
Тип сети	Электроснабжение
Номер	828740
Дата выдачи	12.03.2026
Наименование РСО	АО «Мособлэнерго»
ИНН РСО	5032137342
Адрес РСО	143421, Красногорский р-н, 26 км автодороги «Балтия», Бизнес Центр «RigaLand», строение 5, подъезд 3.
ИНФОРМАЦИЯ О ЗАЯВКЕ	
Наименование	АДМИНИСТРАЦИЯ ОДИНЦОВСКОГО ГОРОДСКОГО ОКРУГА МОСКОВСКОЙ ОБЛАСТИ
ИНН	
Дата заявки	11.03.2026
Номер заявки	828740/2264049
Номер заявления	P001-7362282116-108391037
ИНФОРМАЦИЯ ОБ ОБЪЕКТЕ	
Кадастровый номер земельного участка	50:20:0041508:987
Адрес земельного участка	143021, Московская область, г\о\. Одинцовский, д\. Назарьево
Назначение объекта	stroitelstvo
ИНФОРМАЦИЯ ПО ПОДКЛЮЧЕНИЮ ОБЪЕКТА	
Сведения о наличии или об отсутствии технической возможности подключения	Отсутствует
Сведения о максимальной нагрузке в возможных точках подключения (технологического присоединения)	Отсутствует техническая возможность
Срок, в течение которого правообладатель земельного участка может обратиться к исполнителю в целях заключения договора о подключении, предусматривающего предоставление ему подключаемой мощности (нагрузки) в пределах максимальной мощности (нагрузки) в возможных точках присоединения*	

Ведущий специалист отдела технологических присоединений департамента технологических присоединений АО «Мособлэнерго»



Багаев А.С.

143006, Московская обл, Одинцовский р-н, Одинцово г,
Транспортный проезд, дом № 5

Сведения о технических условиях 15547 от 12.03.2026
на газоснабжение объекта капитального строительства
(Индивидуальная жилая застройка), располагаемого на земельном
участке с кадастровым номером 50:20:0041508:987 по адресу: 152105,
Московская обл, Одинцовский р-н, Назарьево д

1. Предельная свободная мощность существующих сетей.

Ориентировочным источником газоснабжения указанного земельного участка может являться газопровод от ГРС «Таганьково». Предельная свободная мощность в точке подключения составляет 5 куб.м/час.

2. Максимальная нагрузка: 5 куб.м/час.

3. Срок подключения объекта капитального строительства к сетям инженерно-технического обеспечения:

В соответствии с пунктом 53 Правил подключения (технологического присоединения) объектов капитального строительства к сетям газораспределения, утвержденных постановлением Правительства Российской Федерации от 13.09.2021 № 1547, срок подключения составляет:

- а) 135 дней - для заявителей первой категории;
- в) 1,5 года - для заявителей второй категории, если иные сроки (но не более 3 лет) не предусмотрены инвестиционной программой или соглашением сторон;
- г) 2 года - для заявителей, плата за технологическое присоединение которых устанавливается по индивидуальному проекту, а также для заявителей третьей категории, если иные сроки (но не более 4 лет) не предусмотрены инвестиционной программой или соглашением сторон.

4. Размер платы за подключение (технологическое присоединение):

Определяется в соответствии с Распоряжением Комитета по ценам и тарифам Московской области от 26.12.2025 №389-Р.

5. Срок действия данных сведений.

В течение 6 месяцев.

Ведущий инженер

Подпись

Продан Д.А.

Документ подписан электронной подписью

	Владелец сертификата: организация, сотрудник	Серийный номер сертификата	Дата и время подписания
Подпись сотрудника	Продан Денис Аркадьевич	1BF688003FB3779C4986CA8A20AA6F6F	12.03.2026 16:42 GMT+03:00



**МИНИСТЕРСТВО
ГОСУДАРСТВЕННОГО УПРАВЛЕНИЯ,
ИНФОРМАЦИОННЫХ ТЕХНОЛОГИЙ И СВЯЗИ
МОСКОВСКОЙ ОБЛАСТИ**

бульвар Строителей, д. 1, г. Красногорск,
Московская область, 143407

телефон: +7 (498) 602-83-23
факс: +7 (498) 602-02-40
электронная почта: mits@mosreg.ru

25.04.2023

11-3348/Исх

Министерство имущественных
отношений Московской области

Комитет по конкурентной политике
Московской области

Комитет по архитектуре и
градостроительству Московской
области

Руководителям органов местного
самоуправления Московской области
(по списку)

В целях реализации положений Федерального закона от 01.07.2021 № 276-ФЗ «О внесении изменений в Градостроительный кодекс Российской Федерации и отдельные законодательные акты Российской Федерации», в соответствии с которыми с 1 сентября 2021 года для подготовки градостроительного плана земельного участка или организации аукциона по продаже земельного участка, находящегося в государственной или муниципальной собственности, или аукциона на право заключения договора аренды земельного участка, находящегося в государственной или муниципальной собственности, необходимо получение сведений о возможности подключения (технологического присоединения) объектов капитального строительства к сетям инженерно-технического обеспечения, включая сети связи.

Министерство государственного управления, информационных технологий и связи Московской области направляет перечень операторов связи, оказывающих услуги по подключению к сетям подвижной радиотелефонной связи стандарта GSM 900/1800 в Московской области, и информирует о том, что актуальные сведения размещены в Реестре лицензий в области связи на сайте Федеральной службы

по надзору в сфере связи, информационных технологий и массовых коммуникаций (<https://rkn.gov.ru/communication/register/license/>).

Приложение: на 3 л. в 1 экз.

Заместитель министра
государственного управления,
информационных технологий
и связи Московской области

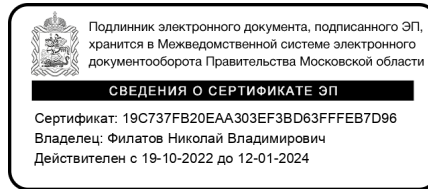

Н.В. Филатов

Номер лицензии	Сведения об организации, представляющей информацию о максимальной нагрузке в возможных точках подключения (технологического присоединения) (Лицензиат)	Место нахождения, контактные данные	Максимальная нагрузка в возможных точках подключения (технологического присоединения)	Срок, в течение которого правообладатель земельного участка может обратиться к правообладателю сети инженерно-технического обеспечения в целях заключения договора о подключении (технологическом присоединении), в пределах, указанной максимальной нагрузки в возможных точках подключения (технологического присоединения) - срок действия лицензии
<u>172034</u>	Общество с ограниченной ответственностью "Антарес" ИНН 7715650666	125196, г. Москва, ул. Лесная, д. 3, помещ. II, ком. 28 (495) 969-23-49	Не менее 2 Мбит	с 15.10.2018 по 15.10.2023
<u>Л030-00114-77/00064890</u>	Общество с ограниченной ответственностью "СКАРТЕЛ" ИНН 7701725181	127006, г. Москва, пер. Оружейный, д. 41, офис 48 (495)926-75-85 доб. 2000 или 2222; (495) 926-75-16; 926-75-84 доб. 2033; 925-411-62-78;	Не менее 2 Мбит	с 07.05.2018 по 07.05.2028
<u>184591</u>	Общество с ограниченной ответственностью "Т2 Мобайл" ИНН 7743895280	108811, г. Москва, км. Киевское шоссе 22-й (п. Московский), домовладение 6, строение 1, этаж 5, комната 33 (495)229-84-00	Не менее 2 Мбит	с 14.02.2021 по 14.02.2026
<u>165593</u>	Общество с ограниченной ответственностью	108811, г. Москва, км. Киевское шоссе 22-й (п. Московский),	Не менее 2 Мбит	с 16.06.2015 по 25.07.2027

	"Т2 Мобайл" ИНН 7743895280	домовладение 6, строение 1, этаж 5, комната 33 (495)229-84-00		
<u>184000</u>	Публичное акционерное общество "Вымпел-Коммуникации" ИНН 7713076301	127083, г. Москва, ул. Восьмого Марта, д. 10, стр. 14 +7(495) 783 07-00	Не менее 2 Мбит	с 28.04.2018 по 28.04.2028
<u>162226</u>	Публичное акционерное общество "Вымпел-Коммуникации" ИНН 7713076301	127083, г. Москва, ул. Восьмого Марта, д. 10, стр. 14 +7(495) 783 07-00	Не менее 2 Мбит	с 21.05.2017 по 21.05.2027
<u>101254</u>	Публичное акционерное общество "Вымпел-Коммуникации" ИНН 7713076301	127083, г. Москва, ул. Восьмого Марта, д. 10, стр. 14 +7(495) 783 07-00	Не менее 2 Мбит	с 25.07.2012 по 25.07.2027
<u>162691</u>	Публичное акционерное общество "МегаФон" ИНН 7812014560	127006, г. Москва, пер. Оружейный, д. 41 (499)755-21-55	Не менее 2 Мбит	с 25.07.2012 по 25.07.2027
<u>182528</u>	Публичное акционерное общество "МегаФон" ИНН 7812014560	127006, г. Москва, пер. Оружейный, д. 41 (499)755-21-55	Не менее 2 Мбит	с 19.05.2020 по 19.05.2025
<u>162905</u>	Публичное акционерное общество "МегаФон" ИНН 7812014560	127006, г. Москва, пер. Оружейный, д. 41 (499)755-21-55	Не менее 2 Мбит	с 06.02.2017 по 06.02.2027
<u>170607</u>	Публичное акционерное общество "МегаФон" ИНН 7812014560	127006, г. Москва, пер. Оружейный, д. 41 (499)755-21-55	Не менее 2 Мбит	с 21.05.2017 по 21.05.2027
<u>183416</u>	Публичное акционерное общество "Мобильные ТелеСистемы" ИНН 7740000076	109147, г. Москва, ул. Марксистская, д. 4 +7(495) 911 65 55, +7(495) 911 71 51	Не менее 2 Мбит	с 16.07.2020 по 16.07.2025
<u>182375</u>	Публичное акционерное общество "Мобильные	109147, г. Москва, ул. Марксистская, д. 4	Не менее 2 Мбит	с 28.04.2018 по 28.04.2028

	ТелеСистемы" ИНН 7740000076	+7(495) 911 65 55, +7(495) 911 71 51		
<u>142343</u>	Публичное акционерное общество "Мобильные ТелеСистемы" ИНН 7740000076	109147, г. Москва, ул. Марксистская, д. 4 +7(495) 911 65 55, +7(495) 911 71 51	Не менее 2 Мбит	с 15.04.2016 по 15.04.2026
<u>167215</u>	Публичное акционерное общество "Мобильные ТелеСистемы" ИНН 7740000076	109147, г. Москва, ул. Марксистская, д. 4 +7(495) 911 65 55, +7(495) 911 71 51	Не менее 2 Мбит	с 21.05.2017 по 21.05.2027
<u>147353</u>	Публичное акционерное общество "Мобильные ТелеСистемы" ИНН 7740000076	109147, г. Москва, ул. Марксистская, д. 4 +7(495) 911 65 55, +7(495) 911 71 51	Не менее 2 Мбит	с 29.12.2016 по 29.12.2026
<u>101247</u>	Публичное акционерное общество "Мобильные ТелеСистемы" ИНН 7740000076	109147, г. Москва, ул. Марксистская, д. 4 +7(495) 911 65 55, +7(495) 911 71 51	Не менее 2 Мбит	с 25.07.2012 по 25.07.2027
<u>186429</u>	Публичное акционерное общество "Ростелеком" ИНН 7707049388	191167, г. Санкт- Петербург, муниципальный округ Смольнинское вн.тер.г., Синопская наб., д. 14, литера А 7 (499) 999-80-46	Не менее 2 Мбит	с 08.02.2021 по 08.02.2026
<u>149001</u>	Общество с ограниченной ответственностью "СБЕРБАНК- ТЕЛЕКОМ" 7736264044	117997, ГОРОД МОСКВА, УЛ. ВАВИЛОВА, Д. 19	Не менее 2 Мбит	с 05.07.2016 по 05.07.2026
<u>154948</u>	Общество с ограниченной ответственностью "ТИНЬКОФФ МОБАЙЛ" ИНН 7743200179	125212, ГОРОД МОСКВА, Ш. ГОЛОВИНСКОЕ, Д. 5, К. 1, ЭТАЖ/ПОМ. 25/25022	Не менее 2 Мбит	с 16.05.2017 по 16.05.2027

Филиал публично-правовой компании "Роскадастр" по Московской области

полное наименование органа регистрации прав

Выписка из Единого государственного реестра недвижимости об объекте недвижимости

Сведения о характеристиках объекта недвижимости

На основании запроса от 27.03.2026, поступившего на рассмотрение 27.03.2026, сообщаем, что согласно записям Единого государственного реестра недвижимости:

Раздел 1 Лист 1

Земельный участок			
вид объекта недвижимости			

Лист № 1 раздела 1	Всего листов раздела 1: 3	Всего разделов: 4	Всего листов выписки: 6
--------------------	---------------------------	-------------------	-------------------------

27.03.2026г. № КУВИ-001/2026-41250090	
Кадастровый номер:	50:20:0041508:987
Номер кадастрового квартала:	50:20:0041508
Дата присвоения кадастрового номера:	27.02.2026

Ранее присвоенный государственный учетный номер:	данные отсутствуют
Местоположение:	143021, Московская область, г.о. Одинцовский, д Назарьево
Площадь:	2400 +/- 17
Кадастровая стоимость, руб.:	10326840
Кадастровые номера расположенных в пределах земельного участка объектов недвижимости:	данные отсутствуют
Кадастровые номера объектов недвижимости, из которых образован объект недвижимости:	данные отсутствуют
Кадастровые номера образованных объектов недвижимости:	данные отсутствуют
Категория земель:	Земли населенных пунктов
Виды разрешенного использования:	для индивидуального жилищного строительства
Сведения о кадастровом инженере:	
Сведения о лесах, водных объектах и об иных природных объектах, расположенных в пределах земельного участка:	данные отсутствуют
Сведения о том, что земельный участок полностью расположен в границах зоны с особыми условиями использования территории, территории объекта культурного наследия, сельскохозяйственного угодья в составе земель сельскохозяйственного назначения, публичного сервитута	данные отсутствуют

полное наименование должности	 <p>ДОКУМЕНТ ПОДПИСАН ЭЛЕКТРОННОЙ ПОДПИСЬЮ</p> <p><small>Сертификат: 83997148184797998005552191040001978443</small></p> <p><small>Владелец: ПУБЛИЧНО-ПРАВОВАЯ КОМПАНИЯ РОСКАДАСТР</small></p> <p><small>Действителен: с 24.12.2025 по 19.03.2027</small></p>	инициалы, фамилия

Земельный участок			
вид объекта недвижимости			
Лист № 2 раздела 1	Всего листов раздела 1: 3	Всего разделов: 4	Всего листов выписки: 6
27.03.2026г. № КУВИ-001/2026-41250090			
Кадастровый номер:		50:20:0041508:987	
Сведения о том, что земельный участок расположен в границах особой экономической зоны, территории опережающего развития, зоны территориального развития в Российской Федерации, игровой зоны:	данные отсутствуют		
Сведения о том, что земельный участок расположен в границах особо охраняемой природной территории, Байкальской природной территории и ее экологических зон, лесопарковом зеленом поясе, охотничьего угодья, лесничества:	данные отсутствуют		
Сведения о расположении земельного участка и (или) расположенного на нем объекта недвижимости в границах территории, в отношении которой принято решение о резервировании земель для государственных или муниципальных нужд:	данные отсутствуют		
Сведения о результатах проведения государственного земельного надзора:	данные отсутствуют		
Сведения о расположении земельного участка в границах территории, в отношении которой утвержден проект межевания территории:	данные отсутствуют		
Условный номер земельного участка:	данные отсутствуют		
Сведения о принятии акта и (или) заключении договора, предусматривающих предоставление в соответствии с земельным законодательством исполнительным органом государственным органом власти или органом местного самоуправления, находящегося в государственной или муниципальной собственности земельного участка для строительства наемного дома социального использования или наемного дома коммерческого использования:	данные отсутствуют		
Сведения о том, что земельный участок или земельные участки образованы на основании решения об изъятии земельного участка и (или) расположенного на нем объекта недвижимости для государственных или муниципальных нужд:	данные отсутствуют		
Сведения о том, что земельный участок образован из земель или земельного участка, государственная собственность на которые не разграничена:	данные отсутствуют		



ДОКУМЕНТ ПОДПИСАН
ЭЛЕКТРОННОЙ ПОДПИСЬЮ

Сертификат: 83997148184797998005552191040001978443

Владелец: ПУБЛИЧНО-ПРАВОВАЯ КОМПАНИЯ

РОСКАДАСТР

Действителен: с 24.12.2025 по 19.03.2027

полное наименование должности

инициалы, фамилия

Земельный участок			
вид объекта недвижимости			
Лист № 3 раздела 1	Всего листов раздела 1: 3	Всего разделов: 4	Всего листов выписки: 6
27.03.2026г. № КУВИ-001/2026-41250090			
Кадастровый номер:		50:20:0041508:987	
Сведения о наличии земельного спора о местоположении границ земельных участков:		данные отсутствуют	
Статус записи об объекте недвижимости:		Сведения об объекте недвижимости имеют статус "актуальные"	
Особые отметки:		Для данного земельного участка обеспечен доступ посредством земельного участка (земельных участков) с кадастровым номером (кадастровыми номерами): 50:20:0041508:829. Земельный участок подлежит снятию с государственного кадастрового учета по истечении пяти лет со дня его государственного кадастрового учета, если на него не будут зарегистрированы права. Сведения, необходимые для заполнения разделов: 2 - Сведения о зарегистрированных правах; 4 - Сведения о частях земельного участка, отсутствуют.	
Получатель выписки:		, действующий(ая) на основании документа "" АДМИНИСТРАЦИЯ ОДИНЦОВСКОГО ГОРОДСКОГО ОКРУГА МОСКОВСКОЙ ОБЛАСТИ	

полное наименование должности		ДОКУМЕНТ ПОДПИСАН ЭЛЕКТРОННОЙ ПОДПИСЬЮ	инициалы, фамилия
	Сертификат: 83997148184797998005552191040001978443 Владелец: ПУБЛИЧНО-ПРАВОВАЯ КОМПАНИЯ РОСКАДАСТР Действителен: с 24.12.2025 по 19.03.2027		

Выписка из Единого государственного реестра недвижимости об объекте недвижимости
Описание местоположения земельного участка

Земельный участок
вид объекта недвижимости

Лист № 1 раздела 3 Всего листов раздела 3: 1 Всего разделов: 4 Всего листов выписки: 6

27.03.2026г. № КУВИ-001/2026-41250090

Кадастровый номер: 50:20:0041508:987

План (чертеж, схема) земельного участка

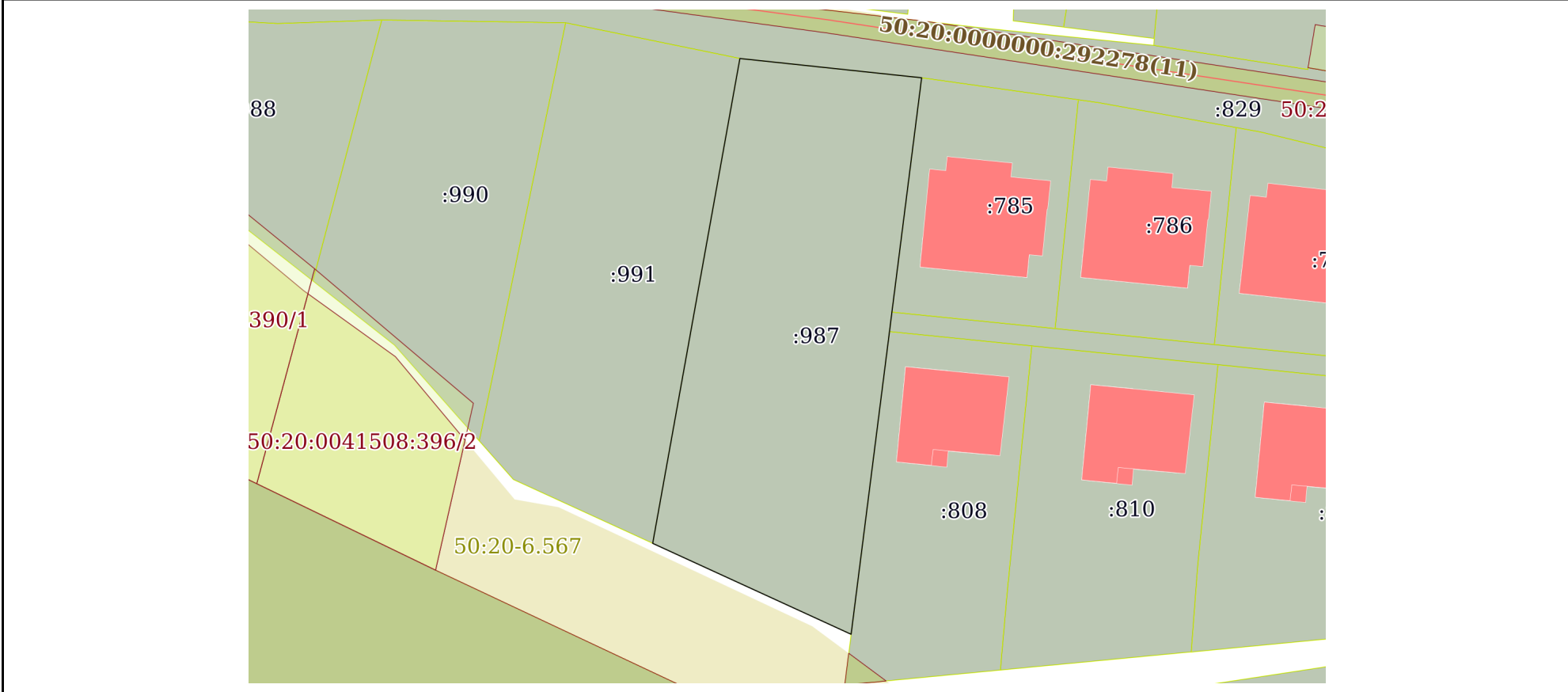

Масштаб 1:900 Условные обозначения:

полное наименование должности	 <p>ДОКУМЕНТ ПОДПИСАН ЭЛЕКТРОННОЙ ПОДПИСЬЮ</p> <p>Сертификат: 83997148184797998005552191040001978443 Владелец: ПУБЛИЧНО-ПРАВОВАЯ КОМПАНИЯ РОСКАДАСТР Действителен: с 24.12.2025 по 19.03.2027</p>	инициалы, фамилия

Выписка из Единого государственного реестра недвижимости об объекте недвижимости

Описание местоположения земельного участка

Земельный участок			
вид объекта недвижимости			
Лист № 1 раздела 3.1	Всего листов раздела 3.1: 1	Всего разделов: 4	Всего листов выписки: 6
27.03.2026г. № КУВИ-001/2026-41250090			
Кадастровый номер:		50:20:0041508:987	

Описание местоположения границ земельного участка							
№ п/п	Номер точки		Дирекционный угол	Горизонтальное проложение, м	Описание закрепления на местности	Кадастровые номера смежных участков	Сведения об адресах правообладателей смежных земельных участков
	начальная	конечная					
1	2	3	4	5	6	7	8
1	1.1.1	1.1.2	96°3.5'	27.86	-	50:20:0041508:829	данные отсутствуют
2	1.1.2	1.1.3	187°13.8'	36	-	50:20:0041508:785	
3	1.1.3	1.1.4	187°4.7'	3	-	50:20:0041508:789	
4	1.1.4	1.1.5	187°13.7'	42.68	-	50:20:0041508:808	
5	1.1.5	1.1.6	187°13.1'	3.82	-	50:20:0041508:808	
6	1.1.6	1.1.7	294°37.4'	33.26	-	данные отсутствуют	данные отсутствуют
7	1.1.7	1.1.1	10°11.7'	75.09	-	50:20:0041508:991	данные отсутствуют



ДОКУМЕНТ ПОДПИСАН
ЭЛЕКТРОННОЙ ПОДПИСЬЮ

Сертификат: 83997148184797998005552191040001978443

Владелец: ПУБЛИЧНО-ПРАВОВАЯ КОМПАНИЯ

РОСКАДАСТР

Действителен: с 24.12.2025 по 19.03.2027

полное наименование должности

инициалы, фамилия

Выписка из Единого государственного реестра недвижимости об объекте недвижимости

Описание местоположения земельного участка

Земельный участок			
вид объекта недвижимости			
Лист № 1 раздела 3.2	Всего листов раздела 3.2: 1	Всего разделов: 4	Всего листов выписки: 6
27.03.2026г. № КУВИ-001/2026-41250090			
Кадастровый номер:		50:20:0041508:987	

Сведения о характерных точках границы земельного участка				
Система координат МСК-50, зона 2				
Номер точки	Координаты, м		Описание закрепления на местности	Средняя квадратичная погрешность определения координат характерных точек границ земельного участка, м
	X	Y		
1	2	3	4	5
1	460711.21	2158790.8	-	0.1
2	460708.27	2158818.5	-	0.1
3	460672.56	2158813.97	-	0.1
4	460669.58	2158813.6	-	0.1
5	460627.24	2158808.23	-	0.1
6	460623.45	2158807.75	-	0.1
7	460637.31	2158777.51	-	0.1
1	460711.21	2158790.8	-	0.1

полное наименование должности		ДОКУМЕНТ ПОДПИСАН ЭЛЕКТРОННОЙ ПОДПИСЬЮ	инициалы, фамилия
	Сертификат: 83997148184797998005552191040001978443 Владелец: ПУБЛИЧНО-ПРАВОВАЯ КОМПАНИЯ РОСКАДАСТР Действителен: с 24.12.2025 по 19.03.2027		



**АДМИНИСТРАЦИЯ
ОДИНЦОВСКОГО ГОРОДСКОГО ОКРУГА МОСКОВСКОЙ ОБЛАСТИ**

143000, Московская область, г. Одинцово, ул. Маршала Жукова, д. 28. Тел. +7 (495) 180-90-00

Комитет по управлению муниципальным имуществом

Акт визуального осмотра земельного участка

19 мая 2026 года

город Одинцово

Кадастровый номер	50:20:0041508:987
Площадь	2400
Категория	Земли населенных пунктов
ВРИ	для индивидуального жилищного строительства
Местоположение	143021, Московская область, г.о. Одинцовский, д. Назарьево

В ходе осмотра установлено:

- земельный участок не огорожен;
 - доступ на земельный участок обеспечен посредством земельного участка с кадастровым номером 50:20:0041508:829;
 - на земельном участке отсутствуют здания, строения, сооружения, объекты незавершенного строительства, принадлежащие гражданам или юридическим лицам. Самовольные постройки, в том числе здания, сооружения или другие строения на земельном участке не расположены;
 - в границах земельного участка произрастает древесно-кустарниковая растительность;
 - инженерные коммуникации в границах земельного участка отсутствуют;
 - в границах земельного участка частично расположены поверхностные воды.
- Ограждение, сооружения (гаражи), дорога, усматриваемые на фотоматериалах, расположены за границами земельного участка".





Подписи лиц, составивших акт

Харкевич Е.Л.

**Сведения государственных информационных систем Московской области:
ГИСОГД Московской области, РГИС Московской области**

Инициативный запрос

- кадастровый номер земельного участка: 50:20:0041508:987

- кадастровый квартал: -

- площадь (кв.м)*: 2400.02

*площадь земельного участка, рассчитанная от координат поворотных точек границ земельного участка

Таблица 1

№ пп	Документы территориального планирования, планировки территории, ЗОУИТ, иные	Сведения* *На основании информации, предоставленной уполномоченными органами и размещенной в ГИСОГД Московской области, РГИС Московской области	Источник информации
1.	Береговая полоса водного объекта общего пользования	Не расположен	ГИСОГД Московской области
2.	Береговая линия (граница) водного объекта общего пользования	Не расположен	ГИСОГД Московской области
3.	Особо охраняемые природные территории	Не расположен	ГИСОГД Московской области
4.	Объекты археологического наследия	Не расположен	ГИСОГД Московской области
5.	Строительство, реконструкция объектов всех видов транспорта федерального и регионального значения	Не расположен	Постановление Правительства Московской области от 25.03.2016 № 230/8 "Об утверждении Схемы территориального планирования транспортного обслуживания Московской области"

6.	Объекты транспорта местного значения*	<p>Карты-схемы в Приложении 1</p> <p>*Вопросы реконструкции, строительства и существующего размещения объектов транспортной инфраструктуры местного значения относятся к полномочиям органов местного самоуправления</p>	ГИСОГД Московской области, РГИС Московской области
7.	ЗСО подземного источника питьевого и хозяйственно-бытового водоснабжения, установленная в соответствии с распорядительным актом Министерства экологии и природопользования Московской области (1 пояс ЗСО)	Не расположен;	ГИСОГД Московской области
8.	Земли Гослесфонда и лесничества (сведения подлежат уточнению)	<p>Пересечение с Приказ РЛХ об установлении границы лесничеств: отсутствует;</p> <p>Пересечение с Границы Клинского и Наро-фоминского лесничества по приказам РЛХ (РГИС): отсутствует;</p> <p>Пересечение с Акт КЛХ (ЕГРН) об изменении информации ГЛР (границы лесничеств): отсутствует;</p> <p>Пересечение с Акт КЛХ об изменении информации ГЛР (исключение из границ лесничеств): отсутствует;</p> <p>Пересечение с Письма РЛХ об отсутствии оснований для оспаривания возникновения прав: отсутствует;</p> <p>Пересечение с Границы лесничеств по сведениям Росреестра (РГИС): отсутствует;</p> <p>Пересечение с Письмо Минобороны России о наличии пересечений границ земельного участка с границами лесничеств и лесопарков: отсутствует;</p>	ГИСОГД Московской области, РГИС Московской области

		Пересечение с Письмо Минобороны России об отсутствии пересечений границ земельного участка с границами лесничеств и лесопарков: отсутствует;	
9.	Государственный лесной реестр (оперативный)	Не расположен	РГИС Московской области
10.	Сведения о пересечении с документацией по планировке территории*	Пересечение с границей разработки ППТ: Сведения отсутствуют Пересечение с границей разработки ПМТ: Сведения отсутствуют *Сведения, содержащиеся в ДПТ применительно к земельному участку, смотрите в материалах ДПТ, размещенных в ГИСОГД Московской области. Разъяснения о содержании ДПТ могут быть даны органом, утвердившим ДПТ	ГИСОГД Московской области, РГИС Московской области
11.	Сведения о красных линиях*	Сведения отсутствуют *Сведения, содержащиеся в ДПТ применительно к земельному участку, смотрите в материалах ДПТ, размещенных в ГИСОГД Московской области. Разъяснения о содержании ДПТ могут быть даны органом, утвердившим ДПТ	ГИСОГД Московской области, РГИС Московской области

Таблица 2

№ пп	Документы территориального планирования, градостроительного зонирования, ЗОУИТ, иные	Сведения* *На основании информации, предоставленной уполномоченными органами и размещенной в ГИСОГД Московской области, РГИС Московской области	Источник информации
12.	Генеральный план: функциональная зона	Генеральный план Одинцовского городского округа Московской области	ГИСОГД Московской области: Генеральный план

		Карта-схема в Приложении 1	
	- граница населенного пункта	В границах Деревня Назарьево 2400.02 кв.м;	
13.	Правила землепользования и застройки: территориальная зона*	Карта-схема приведена в Приложении 3 Ж-2(2400.02 кв.м.) Этажность/Высотность: 3/- *Градостроительный регламент территориальной зоны применяется с учетом текстовой части Правил землепользования и застройки	ГИСОГД Московской области: Правила землепользования и застройки
14.	ЗОУИТ по сведениям Росреестра	Сведения отсутствуют	РГИС Московской области
15.	Водоохранная зона	Не расположен	ГИСОГД Московской области
16.	Прибрежная защитная полоса	Не расположен	ГИСОГД Московской области
17.	ЗСО подземного источника питьевого и хозяйственно-бытового водоснабжения, установленная в соответствии с распорядительным актом Министерства экологии и природопользования Московской области (2,3 пояс ЗСО)	Не расположен;	ГИСОГД Московской области
18.	Зоны затопления и подтопления* *Приказ Московско-Окского бассейнового водного управления Федерального агентства водных ресурсов от 17.05.2022 № 51	Не расположен	ГИСОГД Московской области

19.	Защитная зона объекта культурного наследия	Не расположен	ГИСОГД Московской области
20.	Территория объекта культурного наследия	Не расположен	ГИСОГД Московской области
21.	Зоны охраны объектов культурного наследия	Не расположен	ГИСОГД Московской области
22.	Охранная зона особо охраняемой природной территории	Не расположен	ГИСОГД Московской области
23.	Санитарно-защитная зона* *В соответствии с решениями об установлении СЗЗ, направленными Управлением Роспотребнадзора по Московской области для размещения в ГИСОГД Московской области	Не расположен	ГИСОГД Московской области
24.	Приаэродромная территория	Расположен: Границы полос воздушных подходов аэродрома Кубинка : 2400.02 кв.м	ГИСОГД Московской области
25.	Придорожные полосы автомобильных дорог	Не расположен;	РГИС Московской области
26.	Зона охраняемого объекта и(или) зона охраняемого военного объекта, охранная зона военного объекта, запретные и специальные зоны, устанавливаемые в связи с размещением указанных объектов	Не расположен	ГИСОГД Московской области
27.	Территории согласно письму АО «Мособлгаз» от 27.10.2022 №201дсп	Не расположен	РГИС Московской области
28.	Мелиорируемые земли	Не расположен;	РГИС Московской области
29.	Охранная зона стационарного пункта	Не расположен	ГИСОГД Московской области

государственной наблюдательной сети, Стационарный пункт наблюдения государственной наблюдательной сети		
--	--	--

Подготовлено на основании информации, предоставленной уполномоченными органами и размещенной в ГИСОГД Московской области, РГИС Московской области. Информация актуальна на дату подготовки.

Сведения о зонах с особыми условиями использования территорий, отнесенные законодательством Российской Федерации к категории ограниченного доступа, размещены в Оперативной карте Московской области и не содержатся в настоящем документе. Смотрите указанную информацию в Оперативной карте Московской области.

Карта МО



ОФМ-2020

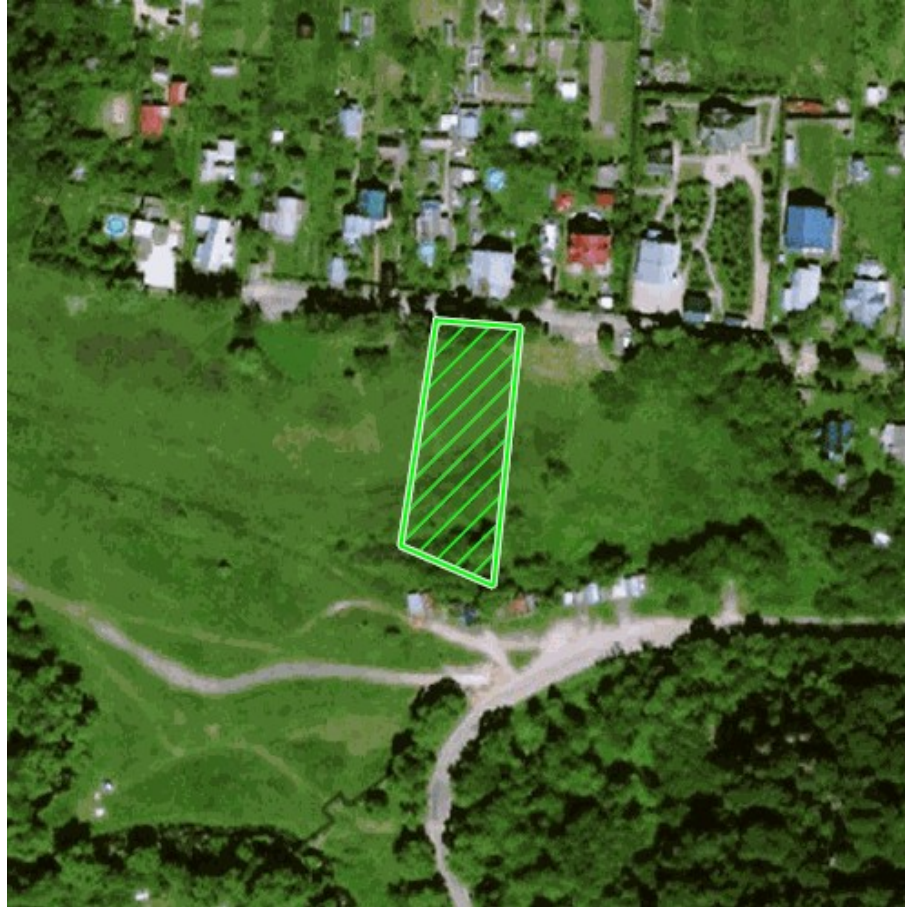

Карта функционального зонирования генерального плана



Карта градостроительного зонирования



Ж-2 – ЗОНА ЗАСТРОЙКИ ИНДИВИДУАЛЬНЫМИ И БЛОКИРОВАННЫМИ ЖИЛЫМИ ДОМАМИ

Зона застройки индивидуальными и блокированными жилыми домами Ж-2 установлена для обеспечения формирования жилых районов из отдельно стоящих индивидуальных жилых домов и блокированных жилых домов. В состав зоны Ж-2 могут включаться территории, предназначенные для ведения садоводства.

Градостроительный регламент территориальной зоны должен применяться с учетом требований СП 2.1.4.2625-10 «Зоны санитарной охраны источников питьевого водоснабжения г. Москвы» (утв. постановлением Главного государственного санитарного врача РФ от 30.04.2010 № 45) и других нормативных правовых актов по установлению зон санитарной охраны источников питьевого водоснабжения.

Градостроительный регламент территориальной зоны должен применяться в части, не противоречащей утвержденным режимам зон охраны объектов культурного наследия.

В соответствии со статьей 25 Закона Российской Федерации от 21.02.1992 №2395-1 «О недрах», строительство объектов капитального строительства на земельных участках, расположенных за границами населенных пунктов, размещение подземных сооружений за границами населенных пунктов разрешается только после получения заключения федерального органа управления государственным фондом недр (Роснедра) или его территориального органа (Центрнедра) об отсутствии (наличии) полезных ископаемых в недрах под участком предстоящей застройки.

Основные виды разрешенного использования

№ п/п	Наименование ВРИ	Код (числовое обозначение ВРИ)	Предельные размеры земельных участков (кв. м)		Максимальный процент застройки, в том числе в зависимости от количества надземных этажей	Минимальные отступы от границ земельного участка (м)
			min	max		
1.	Для индивидуального жилищного строительства	2.1*	600	500 000	1 эт. – 30% 2 эт. – 25% 3 эт. – 20%	3
2.	Для ведения личного подсобного хозяйства (приусадебный земельный участок)	2.2*	500	500 000	1 эт. – 30% 2 эт. – 25% 3 эт. – 20%	3
3.	Коммунальное обслуживание	3.1	30	100 000	75%	3

№ п/п	Наименование ВРИ	Код (числовое обозначение ВРИ)	Предельные размеры земельных участков (кв. м)		Максимальный процент застройки, в том числе в зависимости от количества надземных этажей	Минимальные отступы от границ земельного участка (м)
			min	max		
4.	Предоставление коммунальных услуг	3.1.1	30	100 000	75%	3
5.	Административные здания организаций, обеспечивающих предоставление коммунальных услуг	3.1.2	30	100 000	75%	3
6.	Амбулаторно-поликлиническое обслуживание	3.4.1	500	10000	60%	3
7.	Дошкольное, начальное и среднее общее образование	3.5.1	Не подлежат установлению			3
8.	Спорт	5.1	1 000	100 000	75%	3
9.	Связь	6.8	Не подлежат установлению			
10.	Автомобильный транспорт	7.2	Не распространяется			3
11.	Обеспечение внутреннего правопорядка	8.3	Не подлежат установлению			
12.	Историко-культурная деятельность	9.3	Не распространяется			
13.	Земельные участки (территории) общего пользования	12.0	Не распространяется			
14.	Земельные участки общего назначения	13.0	Не подлежат установлению			
15.	Площадки для занятий спортом	5.1.3	Не подлежат установлению			
16.	Улично-дорожная сеть	12.0.1	Не подлежат установлению			

№ п/п	Наименование ВРИ	Код (числовое обозначение ВРИ)	Предельные размеры земельных участков (кв. м)		Максимальный процент застройки, в том числе в зависимости от количества надземных этажей	Минимальные отступы от границ земельного участка (м)
			min	max		
17.	Благоустройство территории	12.0.2	Не подлежат установлению			
18.	Ведение огородничества	13.1	200	450	0%	Не подлежат установлению

* – земельный участок предназначен для возведения одного жилого дома (садового дома), а также размещения вспомогательных построек, необходимых для обслуживания (максимальный процент застройки – не более 10% от площади участка дополнительно к максимальному проценту застройки жилого дома (садового дома)), а именно гаражей, вспомогательных и хозяйственных построек).

Вспомогательные виды разрешенного использования

1. Предоставление коммунальных услуг - 3.1.1
2. Связь – 6.8
3. Обеспечение внутреннего правопорядка – 8.3

Условно разрешенные виды использования

№ п/п	Наименование ВРИ	Код (числовое обозначение ВРИ)	Предельные размеры земельных участков (кв. м)		Максимальный процент застройки, в том числе в зависимости от количества надземных этажей	Минимальные отступы от границ земельного участка (м)
			min	max		
1.	Блокированная жилая застройка	2.3	200	500 000	1 эт. - 59,0% 2 эт. - 50,8% 3 эт. - 44,1%	3 (0**)

№ п/п	Наименование ВРИ	Код (числовое обозначение ВРИ)	Предельные размеры земельных участков (кв. м)		Максимальный процент застройки, в том числе в зависимости от количества надземных этажей	Минимальные отступы от границ земельного участка (м)
			min	max		
2.	Стационарное медицинское обслуживание	3.4.2	10 000	1 000 000	50%	3
3.	Среднее и высшее профессиональное образование	3.5.2	5 000	100 000	60%	3
4.	Общественное управление	3.8	1 000	100 000	60%	3
5.	Обеспечение научной деятельности	3.9	2 500	100 000	60%	3
6.	Обеспечение деятельности в области гидрометеорологии и смежных с ней областях	3.9.1	500	10 000	60%	3
7.	Банковская и страховая деятельность	4.5	1 000	10 000	60%	3
8.	Служебные гаражи	4.9	1 000	20 000	75%	3
9.	Дома социального обслуживания	3.2.1	500	100 000	60%	3
10.	Оказание социальной помощи населению	3.2.2	500	100 000	60%	3
11.	Оказание услуг связи	3.2.3	500	100 000	60%	3
12.	Объекты культурно-досуговой деятельности	3.6.1	500	100 000	50%	3
13.	Религиозное использование	3.7	1 000	200 000	50%	3
14.	Осуществление религиозных обрядов	3.7.1	1 000	200 000	50%	3

№ п/п	Наименование ВРИ	Код (числовое обозначение ВРИ)	Предельные размеры земельных участков (кв. м)		Максимальный процент застройки, в том числе в зависимости от количества надземных этажей	Минимальные отступы от границ земельного участка (м)
			min	max		
15.	Религиозное управление и образование	3.7.2	1 000	200 000	50%	3
16.	Амбулаторное ветеринарное обслуживание	3.10.1	1 000	10 000	60%	3
17.	Деловое управление	4.1	1 000	100 000	55%	3
18.	Трубопроводный транспорт	7.5	Не распространяется			3
19.	Ведение садоводства	13.2	600	500 000	1 эт. – 30% 2 эт. – 25% 3 эт. – 20%	3

** - минимальные отступы от границ земельного участка (м) устанавливаются в соответствии с ч. 12 ст. 11 настоящих Правил..

Максимальный класс опасности (по санитарной классификации) объектов капитального строительства, размещаемых на территории участков зоны – V.

Иные показатели по параметрам застройки зоны Ж-2: территории объектов обслуживания населения; требования и параметры по временному хранению индивидуальных транспортных средств, размещению гаражей и открытых автостоянок, требования и параметры к доле озелененной территории земельных участков, регламентируются и устанавливаются нормативами градостроительного проектирования.

Не допускается размещение вспомогательных строений (за исключением гаража) перед основным строением со стороны улиц и проездов.